

12. Basic Techniques of SE, Language Families, and Composition of Tools (Structure of M2)

1

- 1) Überblick
- 2) Datendefinitionssprachen (DDL)
 - 1) ERD, XSD
- 3) Datenanfragesprachen (DQL)
 - 1) Semmler .QL
 - 2) Xquery
- 4) Datenkonsistenzsprachen (DCL)
- 5) Datentransformation (DTL)
 - 1) Xcerpt see separate chapter
- 6) Datenmanipulationssprachen (DML) und Verhaltensspezifikationssprachen (BSL)
 - 1) Datenflussdiagramme
 - 2) Pseudocode
- 7) Benutzungshierarchie der Sprachfamilien

Prof. Dr. U. Aßmann

Technische Universität Dresden

Institut für Software- und
Multimediatechnik

<http://st.inf.tu-dresden.de>

Version 13-0-5, 01.11.13



Softwareentwicklungswerkzeuge (SEW) © Prof. Uwe Aßmann

Obligatorische Literatur

2

- ▶ http://en.wikipedia.org/wiki/List_of_UML_tools
- ▶ http://en.wikipedia.org/wiki/Entity-relationship_model
- ▶ <http://www.utexas.edu/its/archive/windows/database/datamodeling/index.html>
- ▶ Sebastian Schaffert, François Bry. Querying the Web Reconsidered: A Practical Introduction to Xcerpt (2004). In Proc. Extreme Markup Languages. <http://www.pms.informatik.uni-muenchen.de/publikationen/PMS-FB/PMS-FB-2004-7.pdf>
- ▶ <http://www.reverse.net/publications/download/REVERSE-RP-2006-069.pdf>



Andere Literatur

3

- ▶ Informatik Forum <http://www.infforum.de/>
- ▶ De Marco, T.: Structured Analysis and System Specification; Yourdon Inc. 1978/1979. Siehe auch Vorlesung ST-2
- ▶ McMenamin, S., Palmer, J.: Strukturierte Systemanalyse; Hanser Verlag 1988



4

- ▶ ARIS tool (IDS Scheer, now Software AG)
 - http://en.wikipedia.org/wiki/Architecture_of_Integrated_Information_Systems
- ▶ MID Innovator (insbesondere für Informationssysteme)
 - <http://www.modellerfolg.de/>



Ziel

5

- ▶ Lerne die verschiedenen Sprachfamilien kennen, und damit die Struktur von M2 der Metahierarchie
- ▶ .. und wie sie zur Beschreibung von Basistechniken in Werkzeugen und Werkzeugaktivitäten eingesetzt werden können
- ▶ .. und wie sie zur Komposition von Werkzeugen eingesetzt werden können

Prof. U. Asmann, Softwareentwicklungswerkzeuge (SEW)



12.1 Basic Techniques of Software Engineering, Language Families, and Tool Composition

6



Begriffserläuterung

7

- ▶ **Vorgehensweise (Vorgehensmodell):** Vorgehensweisen enthalten den Weg zu etwas hin, d.h. sie machen Softwareentwicklungsmethoden anwendbar.
- ▶ **Prozess:** Eine automatisiert ausführbare, geführte Vorgehensweise
- ▶ **Aktivitäten:** Eine Aktivität ist die konkrete Durchführung von definierten Aktionen innerhalb eines Software-Entwicklungsprozesses.
- ▶ **Basistechniken:** unterstützen Aktivitäten im Entwicklungsprozess, die gekapselt in unterschiedlichen Methoden angewandt werden.
- ▶ Basistechniken besitzen eine **(Basis-)Sprache** mit Notation (Syntax) und Semantik
- ▶ Basissprachen bilden konkrete Formen von **Basiskonzepten**, d.h. abstrakten Sprachen

Prof. U. Asmann, Softwareentwicklungswerkzeuge (SEW)



Quellen: [3, S. 36], [31, S. 81], [24, S. 41], Arbeitskreis GI-Fachgruppe 5.11 „Begriffe und Konzepte der Vorgehensmodellierung“; <http://www.tfh-berlin.de/~giak/arbeitskreise/softwaretechnik/themenbereiche/grundbgr.html>

Basic Techniques of SE, Process Models, and Development Activities

8

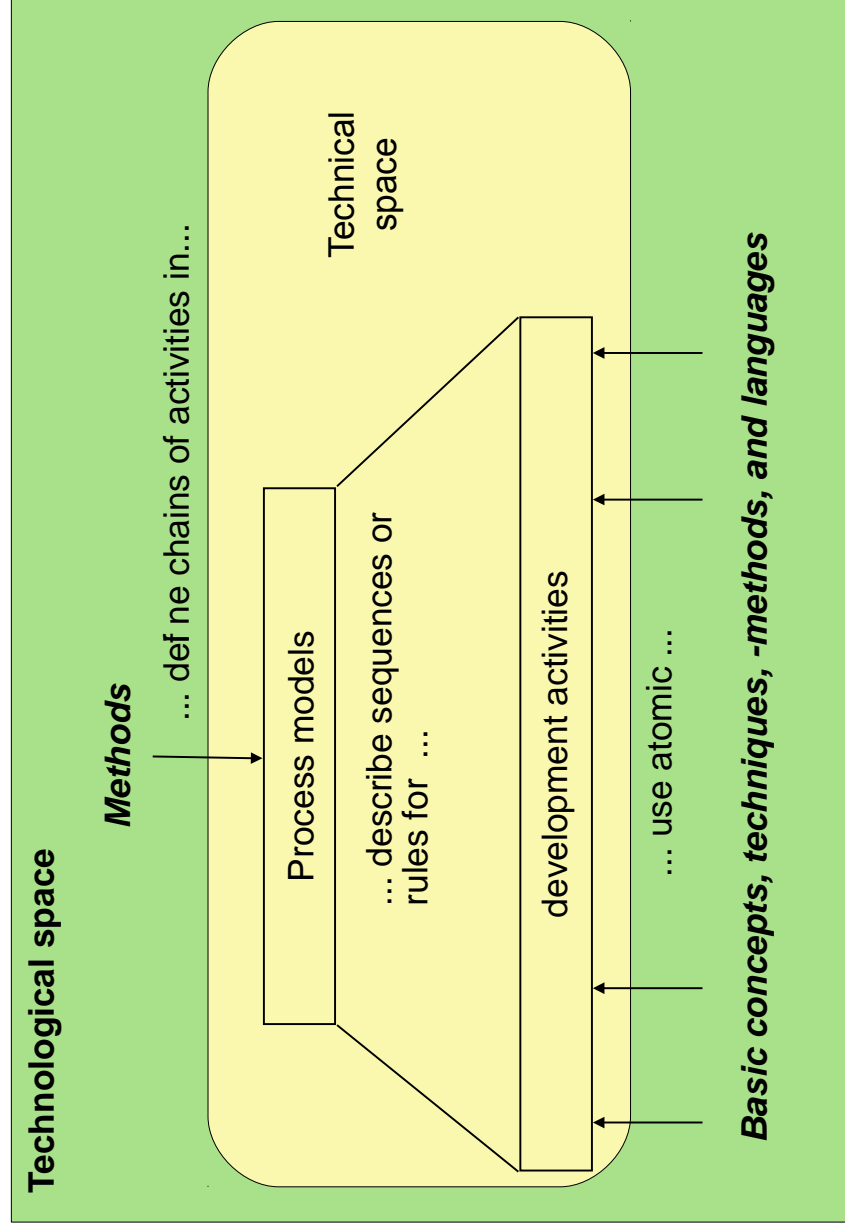

Prof. U. Asmann, Softwareentwicklungswerkzeuge (SEW)



[Raasch]

Method Engineering (Process Engineering)

Process Engineering (Method Engineering) is the discipline of constructing and running processes for a team of people to conduct a project.
Software Process Engineering (Software Method Engineering) focuses on software development processes.

Basic Techniques and Languages of SE

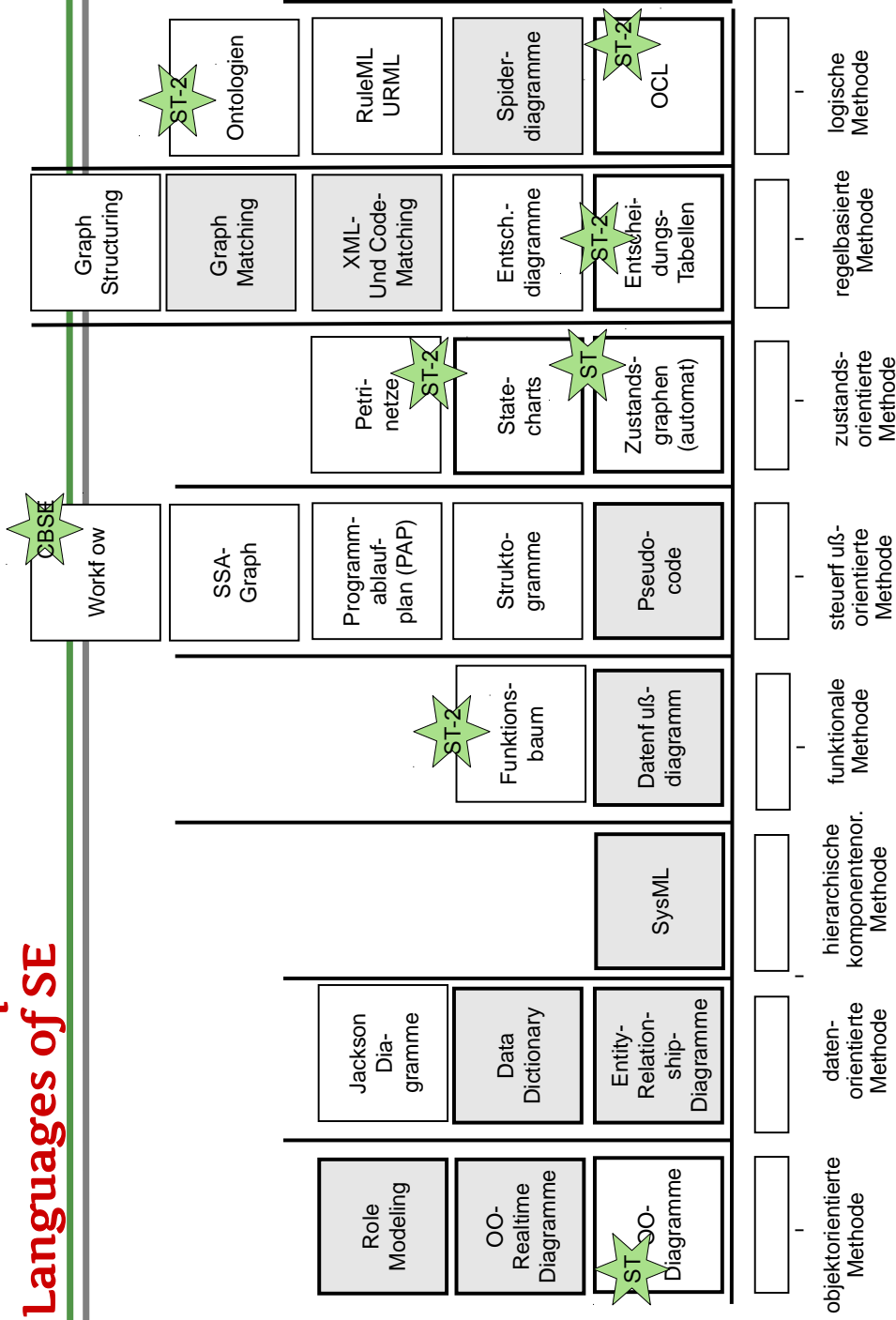

Building Software Tools for Basic Techniques is Expensive

11

Werkzeug	Person years	Cost in kEuro
Compiler	1-2	100
Optimizer	1-3	150
Back-End	0.5-1	100
Compiler component framework	20	1000
UML-Werkzeug	5	250
Java-Refactorer	2-4	200
Energy Unit Test-Framework	1	50
Werkzeug zum Anforderungsmanagement	2-4	200
Mobile Phone Test-Framework	2	100

Prof. U. Asmann, Softwareentwicklungswerkzeuge (SEW)



Questions

12

How can I reuse tools for more complex tools, to support several basic techniques? (tool composition)
How can I compose tools in an IDE?

By composing languages systematically

Prof. U. Asmann, Softwareentwicklungswerkzeuge (SEW)



Basic Language Families (Structure of M2)

13

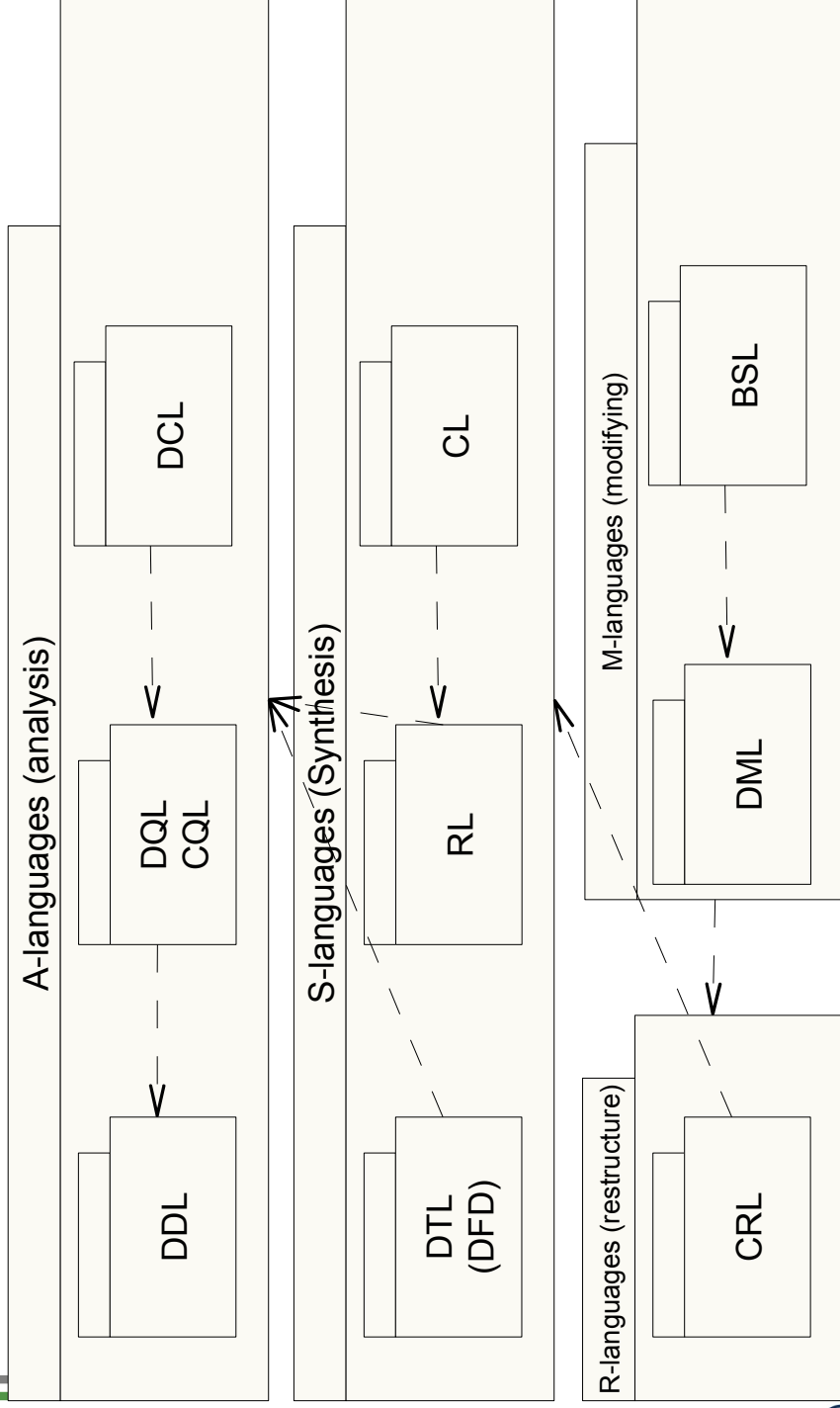

Prof. U. Asmann, Softwareentwicklungswerkzeuge (SEW)



14

Basic Language Families (Structure of M2)

- ▶ Datenmodellierung mit **Datendefinitionssprachen** (data definition languages, DDL)
 - Werden zur Definition von Daten (Repositories, Strömen, Dateien) genutzt
 - DDL bilden die Basispakete von M2, die von allen anderen Pakete importiert werden (MOF → UML-CD → UML-Statecharts)
 - EBNF-Grammatiken, Relationales Modell (RM), Entity-Relationship-Modell (ER), UML-Klassendiagramme, SysML-Komponentendiagramme
- ▶ **Analyse-Sprachen** (A-Sprachen):
 - Daten-Abfrage mit **Abfragesprachen** (data query languages, DQL)
 - Code-Abfragen mit Code-Abfragesprachen (code query languages, CQL)
 - Sprachen zur **Daten-Konsistenzprüfung** (data constraint languages, DCL) und der Wohlformtheit der Daten
 - Logiksprachen
- ▶ **Daten-Synthesesprachen** (E-Sprachen)
 - **Datentransformationssprachen** (z.B. data flow diagrams, DFD)
 - Term- und Graph-Ersetzungssysteme
 - XML-Transformationssprachen

Prof. U. Asmann, Softwareentwicklungswerkzeuge (SEW)



Basic Language Families (Structure of M2) (ctd.)

15

- ▶ **Wiederverwendungssprachen (reuse languages, RL)**
 - Vertragssprachen (contract specification languages, CSL)
 - Composition languages (CL), Architectural description languages (ADL)
 - Template-Sprachen (template languages, TL)
 - ==> course CBSE
- ▶ **Daten-Restrukturierungssprachen (R-Sprachen, data restructuring languages, DRL)**
 - **Datenaustauschsprachen** (data exchange languages)
 - **Data representation languages** (for representation change)
- ▶ **Daten-Manipulationssprachen und Verhaltensspezifikationsprachen (M-Sprachen, data manipulation and transformation languages, DML)**
 - Sprachen zur **Verhaltensspezifikation** (declarative behavior specification language, BSL) mit einer **formalen Semantik**
 - Aktionsbasiert, mit Zustandssystemen (Endliche Automaten und Transduktoren)
 - Datenflusssprachen, Workflowsprachen
 - Condition-Action-Sprachen (z.B. Entscheidungstabellen), Event-Condition-Action-Sprachen (ECA)
 - Imperative languages
 - Siehe auch Vorlesung ST-2, hier stehen daten-orientierte Sprachen im Vordergrund

Prof. U. Asmann, Softwareentwicklungswerkzeuge (SEW)



Software Engineering vs Programming

16

- ▶ Eine Softwareentwicklungsmethode benutzt immer mehrere Basistechniken, d.h. mehrere Sprachen.
 - DDL, DQL, DCL, DRL, DML, TL, RL, CSL, DML, BSL
- ▶ Homogene Software-Konstruktion gibt es nicht!

Prof. U. Asmann, Softwareentwicklungswerkzeuge (SEW)

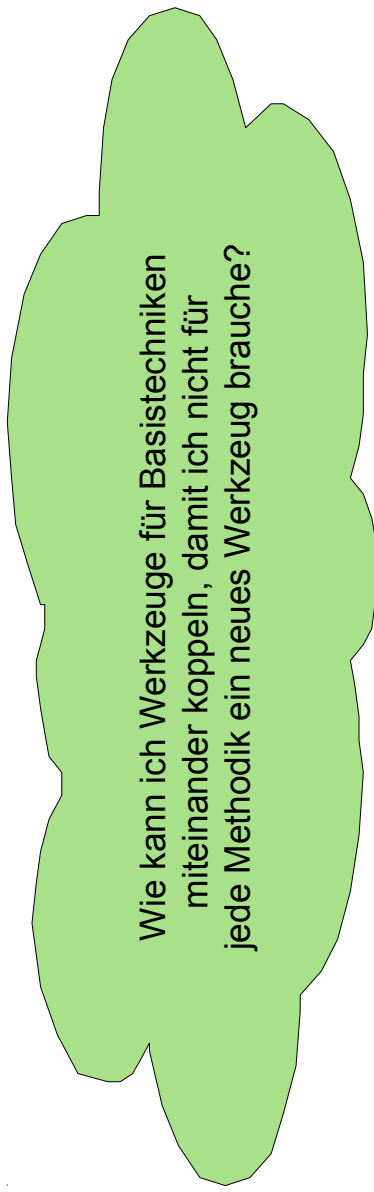

Basic Techniques and Classes of Languages

17

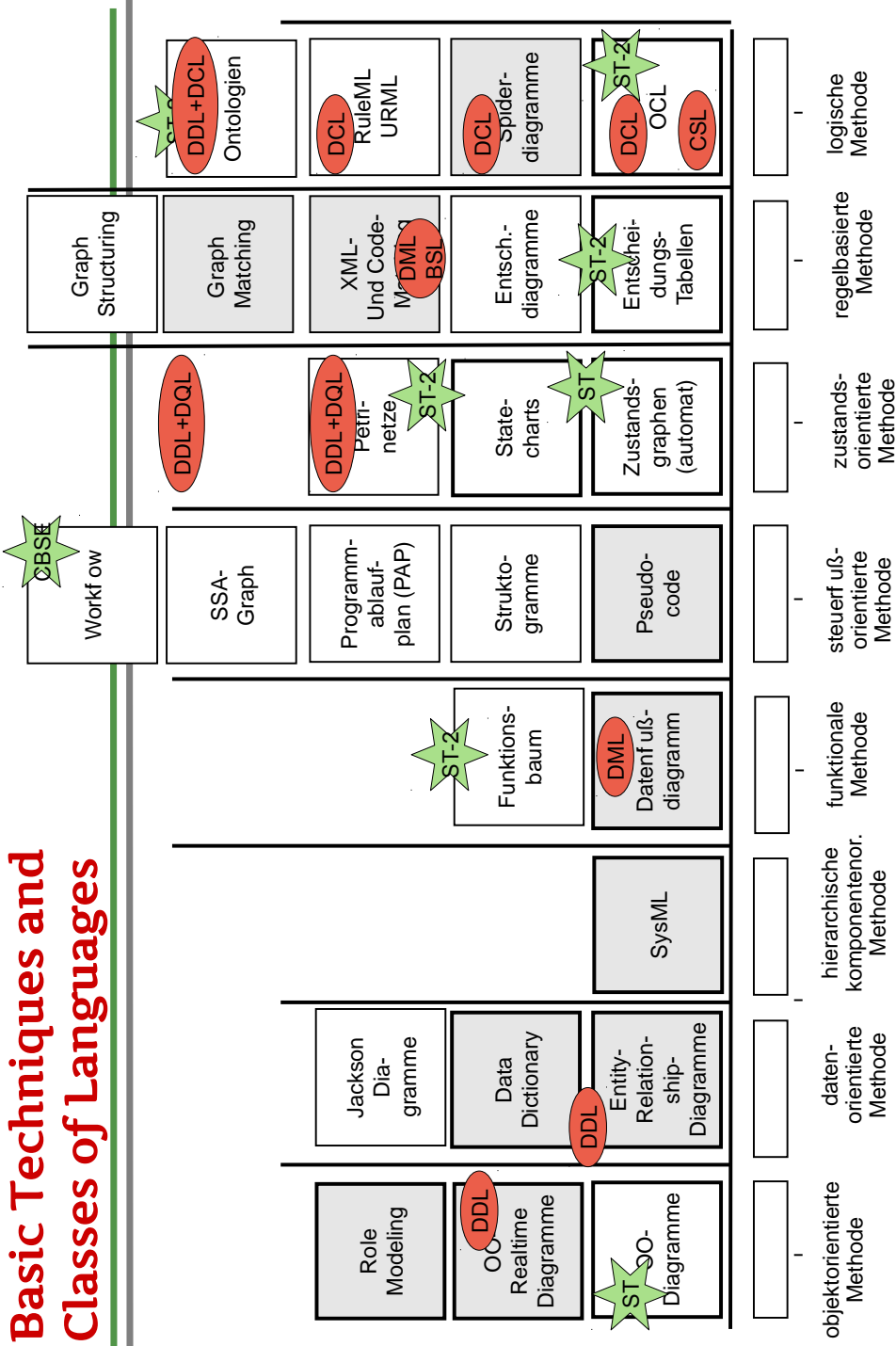

Prof. U. Asmann, Softwareentwicklungswerkzeuge (SEW)



Quelle: angelehnt an [BAL]

12.2 Data Definition Languages (DDL)

18

The basic layer of M2



Softwareentwicklungswerkzeuge (SEW) © Prof. Uwe Asmann

Datenkataloge als Grundlage für Informationssysteme und Softwarewerkzeuge

19

- ▶ Ein **Datenkatalog (data dictionary)** enthält alle Modelle und Typen von Daten, die in einem System benutzt werden
 - Der Datenkatalog *typisiert* die Datenablage oder den Datenstrom
 - Datenkataloge können lokal zu einer Anwendung, zu mehreren oder zum ganzen Unternehmen und der Zuliefererkette bezogen sein
- ▶ Ein **homogener Datenkatalog** wird in *einer* DDL, ein **heterogener Datenkatalog** in mehreren DDL spezifiziert
 - EBNF definiert Stringsprachen, d.h. Mengen von Strings oder Typen
 - Relationales Model (RM) definiert Relationen und Tabellen
 - XML Schema (XSD) definiert Baumsprachen, d.h. Mengen von Baum-Typen
 - ERD oder UML-Klassendiagramm definieren Graph-Modelle
- ▶ Ein **Informationssystem** ist ein Softwaresystem, das Datenanalysen über einer **Datenablage** (einem **Repository**) durchführt.
 - Informationssysteme werden in den Datenbank-Vorlesungen gesondert betrachtet
 - Data warehouses, business intelligence, data analytics
- ▶ Ein **strombasiertes Informationssystem** ist ein Softwaresystem, das Datenanalysen über einem Datenstrom durchführt

Prof. U. Asmann, Softwareentwicklungswerkzeuge (SEW)



Artefact Information Systems

20

- ▶ Every software tool, every IDE relies on an artefact information system
 - maintaining artefacts (programs, models, documents)
 - giving information about them
 - typed by the types in a data dictionary
- ▶ The data dictionary is described in a data definition language
 - Metasprachen sind A-Sprachen (Analysesprachen); sie bestehen aus DDL und DCL
 - Selbstbeschreibende Metasprachen bestehen aus einem gelifteten Metamodell

Prof. U. Asmann, Softwareentwicklungswerkzeuge (SEW)



Textual Data Dictionary in TS Grammarware: Syntax with Grammars in metalanguage EBNF

21

Symbol	Bedeutung	Beispiel
name	Bezeichner (Entitytyp, Bez.typ,Attr.)	A = B + C
"text"	prim. Wert (nicht mehr zerlegbar)	B = "W1" + R
=, ::=	besteht aus	X = X1 + X2 + X3
+	Sequenz, auch einfach Juxtaposition	X = X1 X2 X3
@	Schlüsselkennzeichen	P = @Pnr + N + Adr
[... ...]	Selektion (entweder ... oder)	P = [P1 P2]
n { ... } m	Iteration von n bis m	B = 1 { C } 10
(...)	Option (kann vorhanden sein)	A = B + (C)
A // " , "	Liste von A mit innenliegendem ' , '	C = D // " , "
* ... *	Kommentar	X = B + C *Kommentar*
< a > b	Modif er (Kommentar)	< alt > A < neu > A
SYN	Synonym für Name	K SYN P

Prof. U. Asmann, Softwareentwicklungswerkzeuge (SEW)



Technikraum Relationale Algebra mit Metasprache Relationales Schema

22

- Die Relationale Algebra (Codd) wird hier als bekannt vorausgesetzt
 - Ihr Schema bilden Tabellen mit Tupeln aus Attributen
 - Siehe Datenbank-Vorlesungen

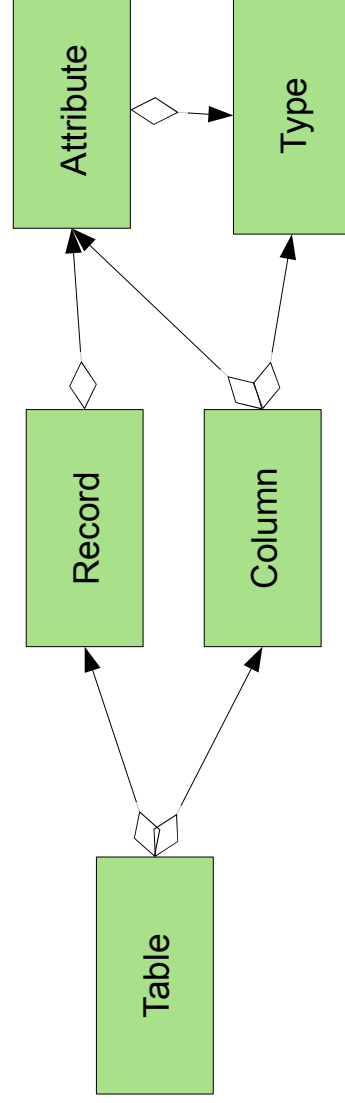

Relational Schema

Key	FirstName	Surname	Street	Town
@1	Uwe	Aßmann	Bakerstreet 5	New York
@2	Frank	Miller	Northstreet 9	Pittsburgh
@3	Mary	Baker	Magdalenstr eet	Oxford

Prof. U. Asmann, Softwareentwicklungswerkzeuge (SEW)



12.2.1 Technikraum Graphware mit Beispiel-DDL Entity-Relationship- Diagramme (ERD)

23

Eine einfache DDL mit Abbildung auf die
Relationale Algebra

Relationen + Entitäten (ohne Vererbung)



Softwareentwicklungswerkzeuge (SEW) © Prof. Uwe Aßmann



Vorteile der Entity-Relationship-Modellierung

24

- ▶ Vorteil: Sehr leicht abbildbar auf Relationale Algebra (mit 1:n-Abbildung, ER-R-Mapping)
 - Entitäten bilden spezielle Relationen mit "Identifikator" (Schlüssel, surrogate)
 - ER-Diagramme sind daher sehr einfach in Datenbanken ablegbar

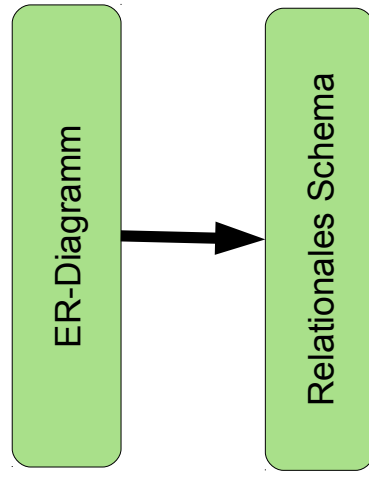
Prof. U. Aßmann, Softwareentwicklungswerkzeuge (SEW)

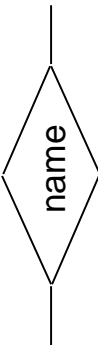

graph. Notation	Bedeutung
	Entitytyp: Abstraktion einer Menge gleichartiger Datenobjekte beschrieben durch (mehrere) Attribute. Jedem Datenobjekt sind eindeutig Attributwerte zugeordnet.
	Beziehungstyp: Menge von Beziehungen zwischen Entitytypen, beschrieben durch verknüpfte Aufzählung identifizierender Schlüssel der Entitytypen.
 (selten dargestellt)	Attribut: Beschreibende Eigenschaften von Entitytypen. Definiert durch Menge zulässiger Attributwerte.
$1, n$ $0 < n$	Kardinalität: Ganze Zahlen an den Verbindungslinien, die angeben, wieviele Instanzen des anderen Entitytyps mit einer Instanz dieses Entitytyps in Verbindung stehen.

Ein einfaches ER-Modell

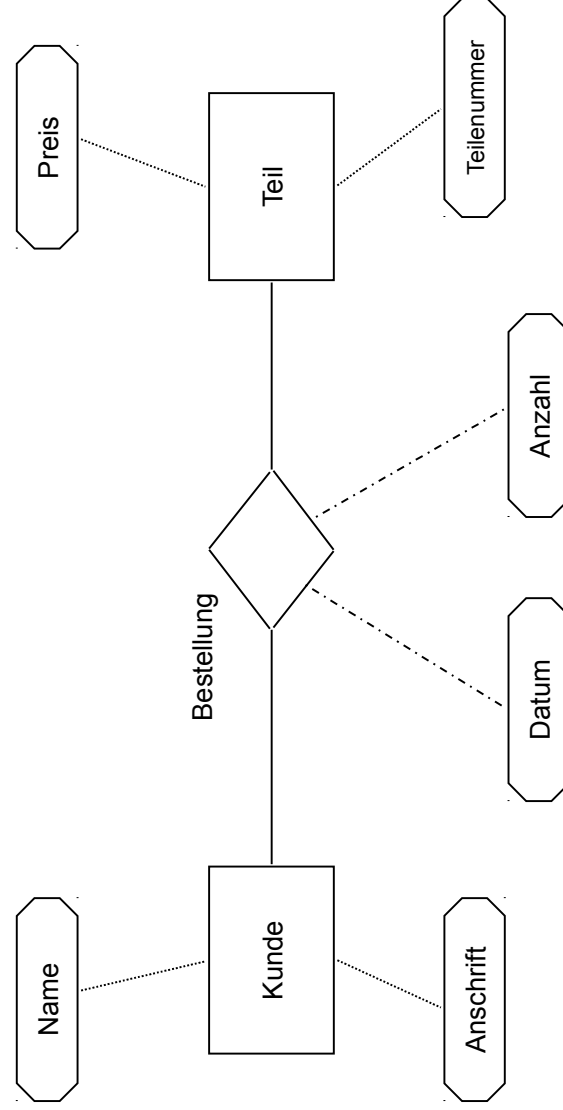

ERD-Beispiele in CHEN-Notation

Eigenschaften der Beziehungstypen:

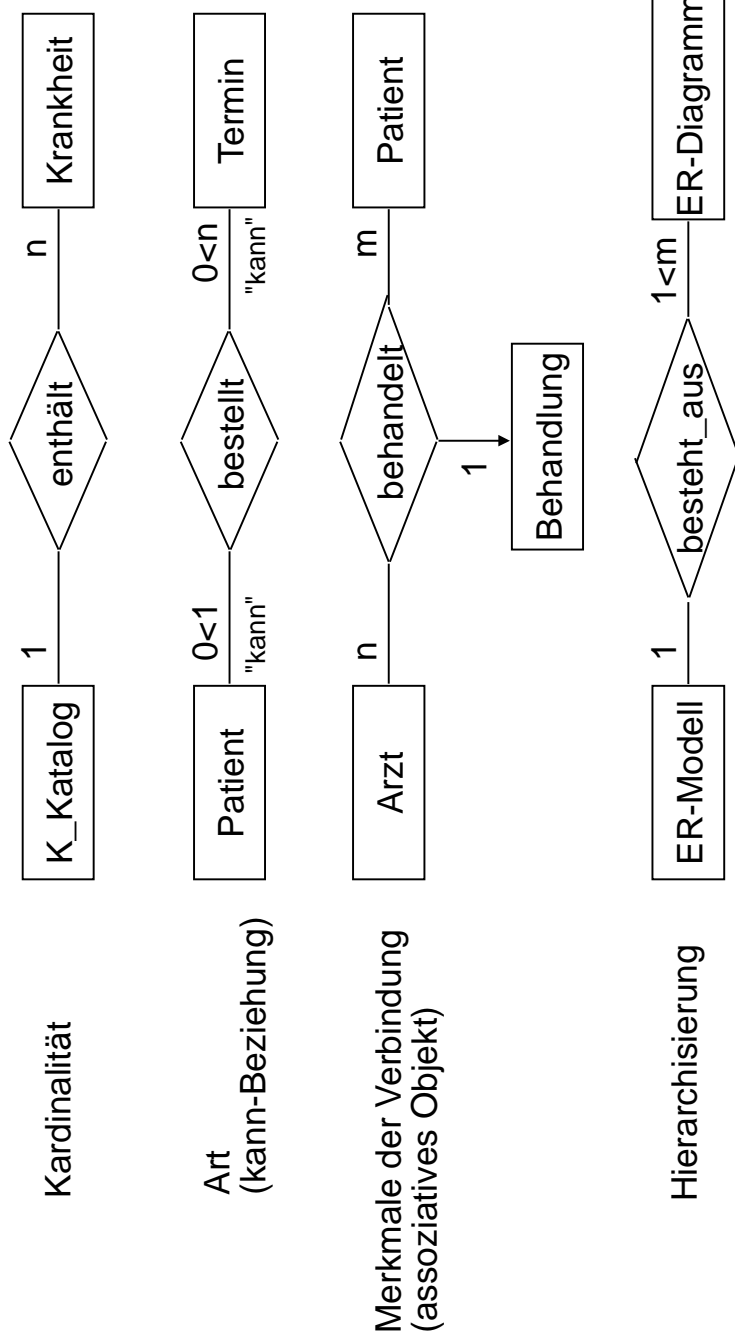

Beispiel des Entitytyps "Patient" und seine Abbildung auf das Relationenmodell

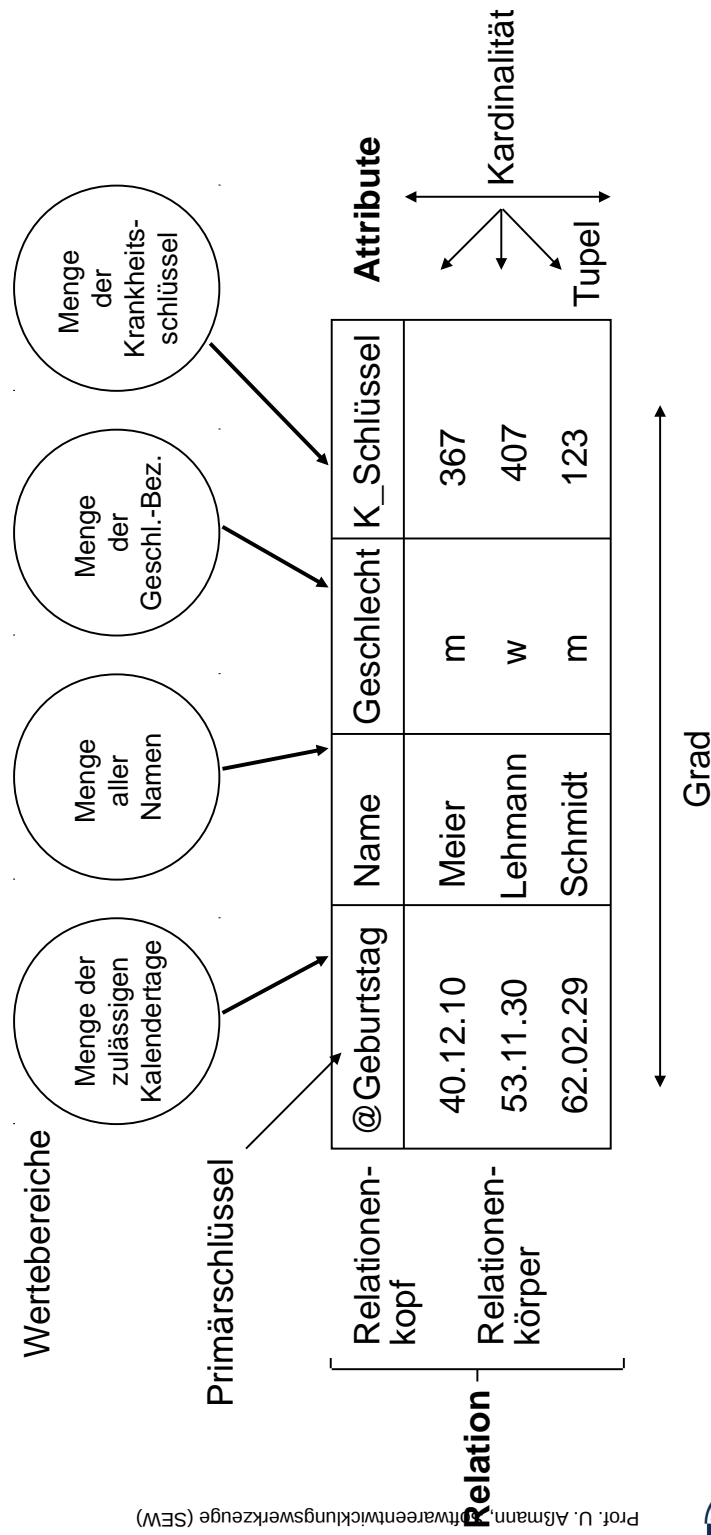

Wichtigkeit von ERD

- ▶ ERD ist sehr einfach (1:1) auf das Relationenmodell abbildbar
 - Eigentlich das "bessere" Relationenmodell.
 - ERD-Anwendungen sind einfach mit Persistenz auszustatten
- ▶ ERD besitzt keine Vererbung bzw. Polymorphie
 - Einfacher
 - Leichter verifizierbar, z.B. beim Einsatz für sicherheitskritische Systeme
- ▶ Typisches Werkzeug: MID Innovator für Datenbankarchitekten:

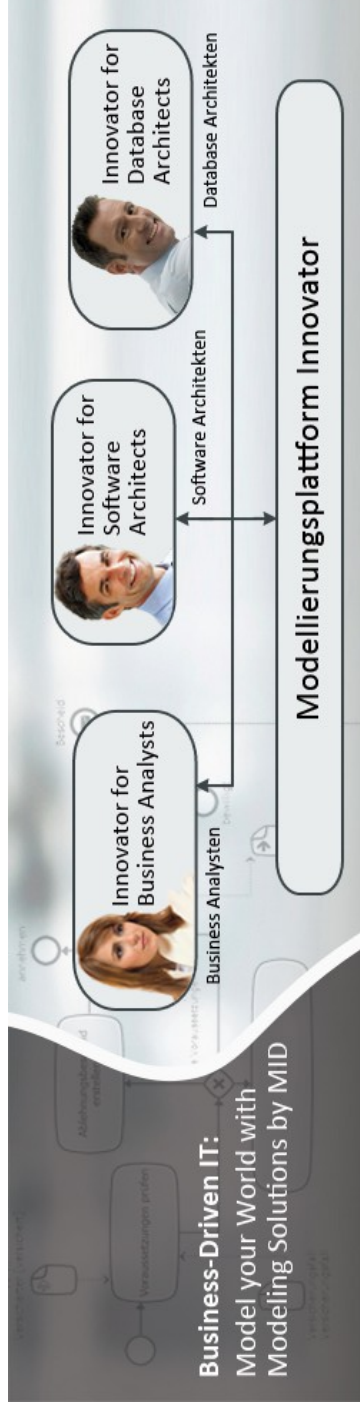

<http://www.mid.de/index.php?id=541>

http://www.mid.de/uploads/pics/Banner_Modellierungsplattform_03.jpg

Mapping ERD to RS in MID

<http://www.mid.de/typo3temp/pics/f0df65b8a2.jpg>

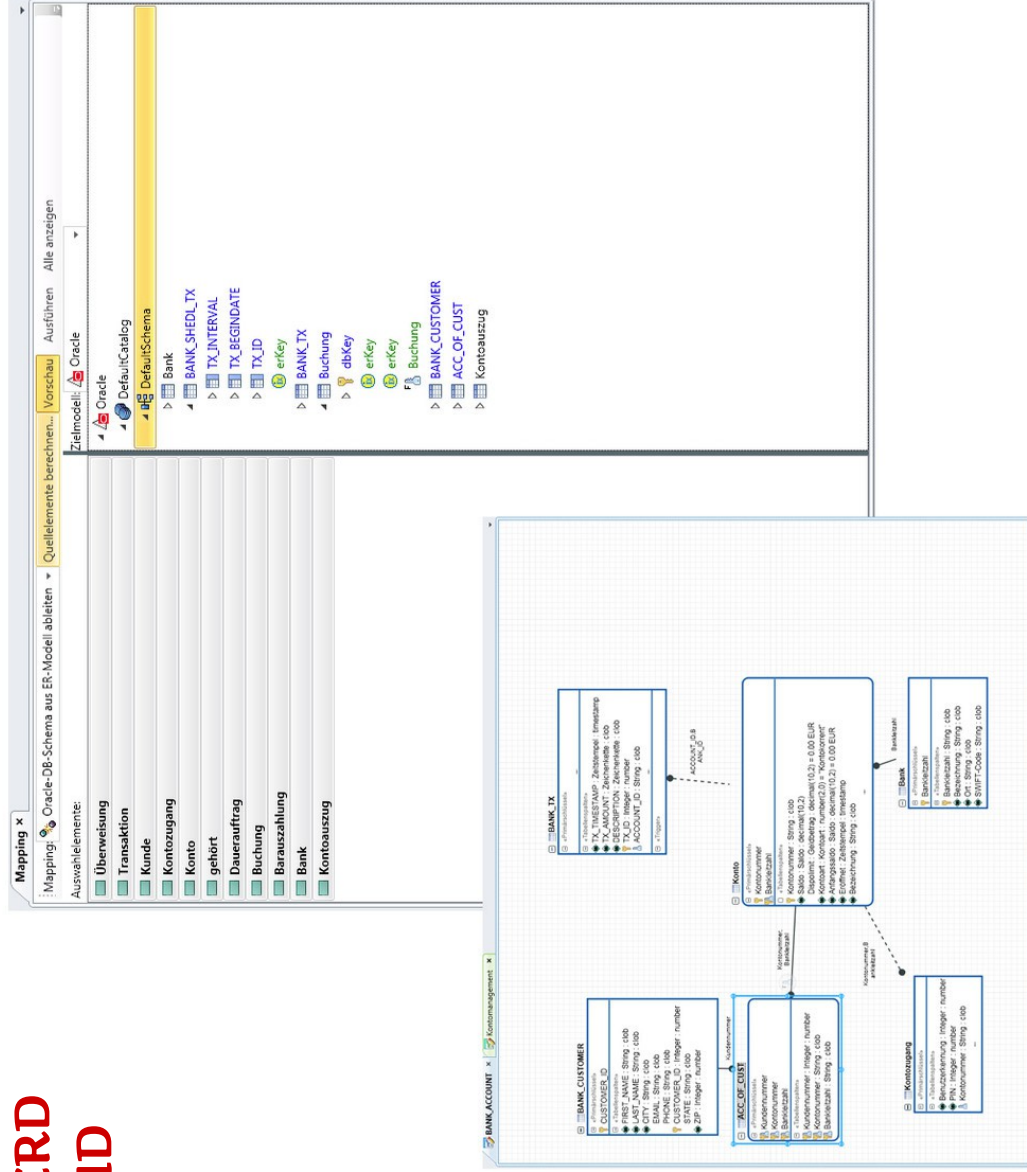

Beispiel für erweiterte ERD: Patientenakte

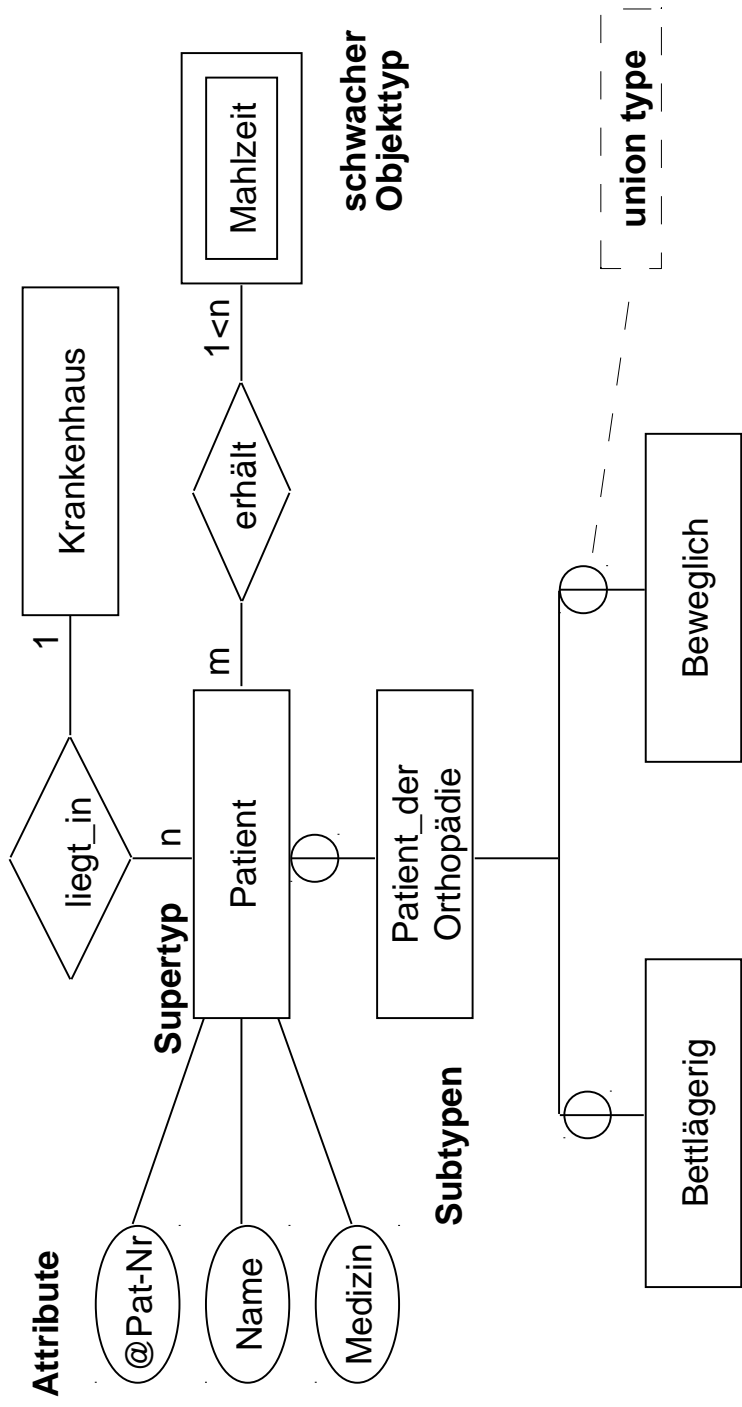

Meta-Modell von EntityRelationship-Diagrammen (in MOF)

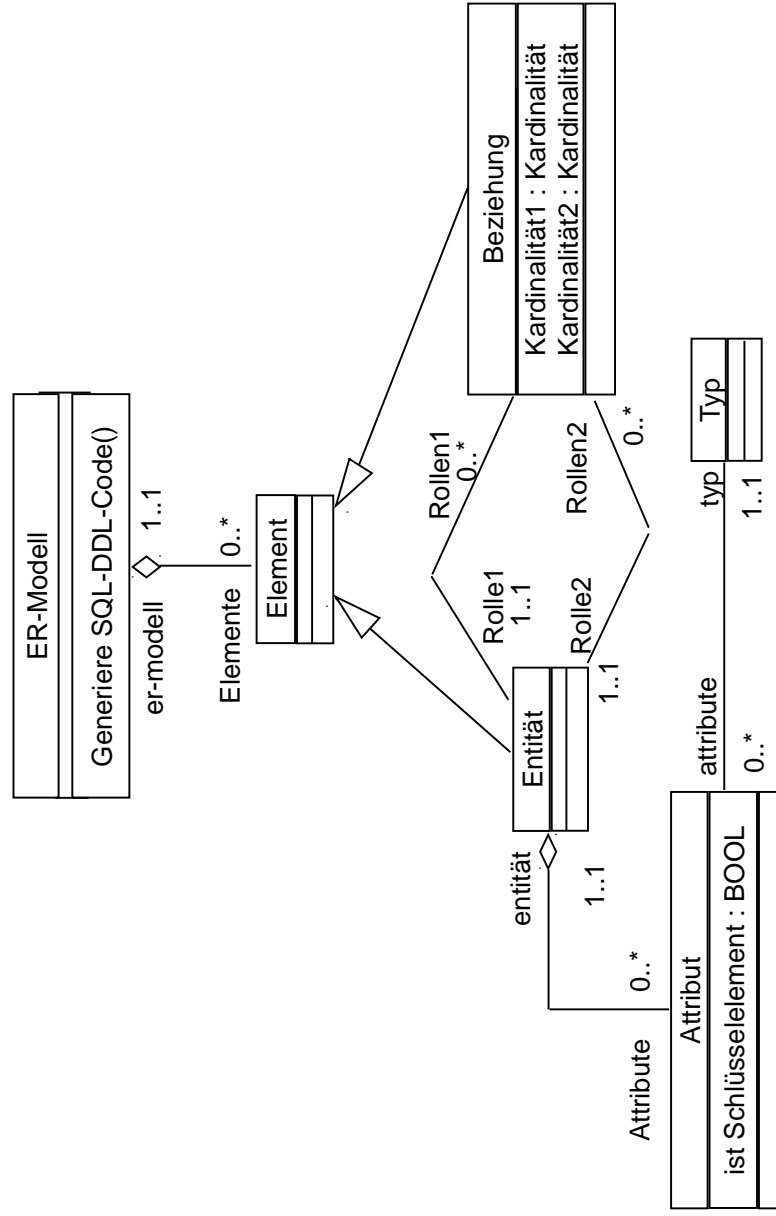

Das Metamodel von ER in ER

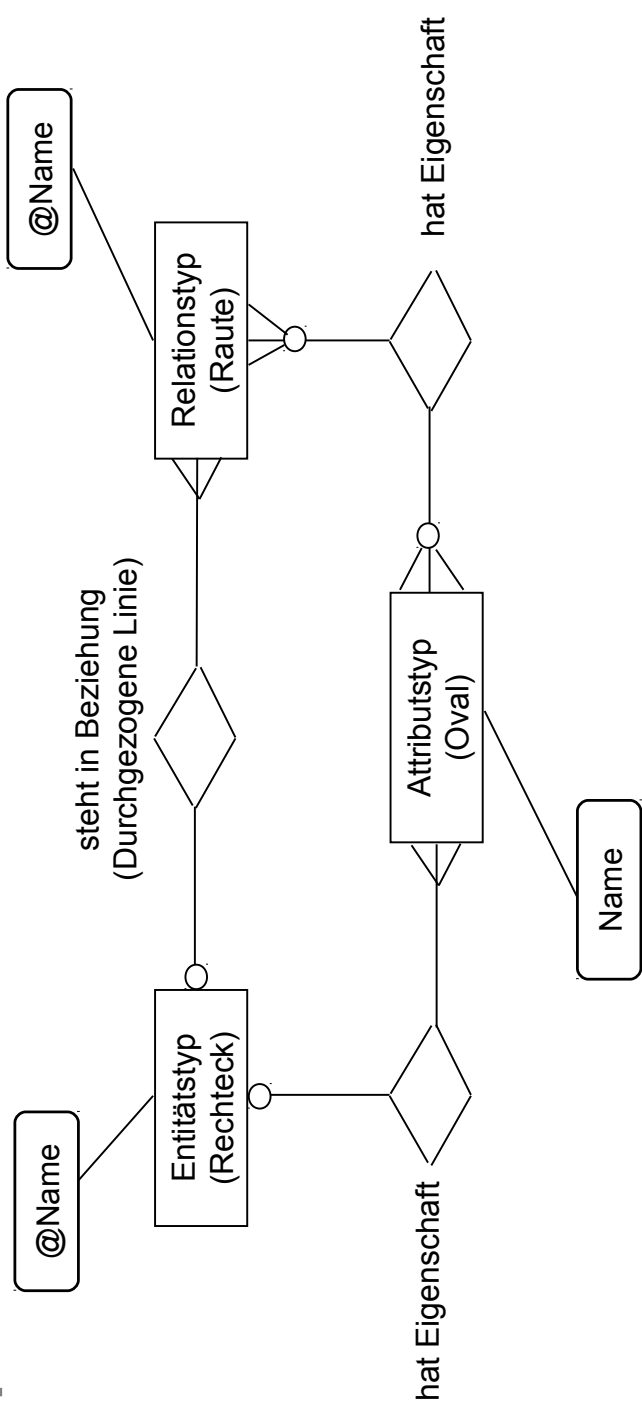

Metahierarchie mit ER als Metasprache (lifted metamodel)

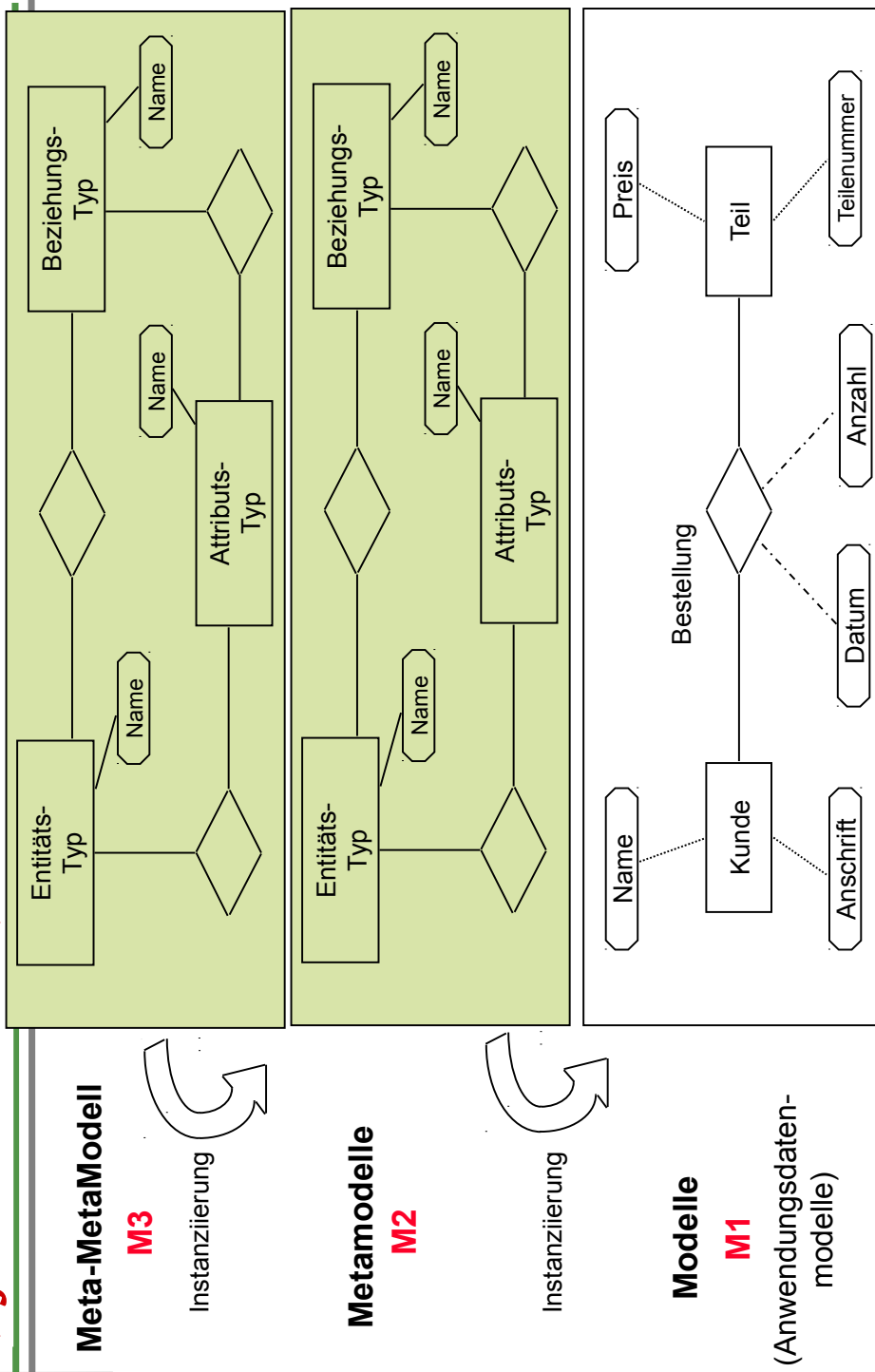

Metahierarchie mit MOF als Metasprache (non-lifted)

35

Meta-MetaModell

M3

Instanziierung

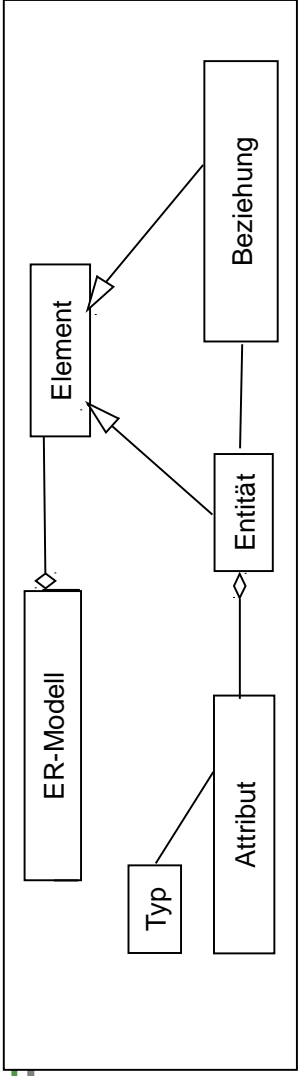

Metamodelle

M2

Instanziierung

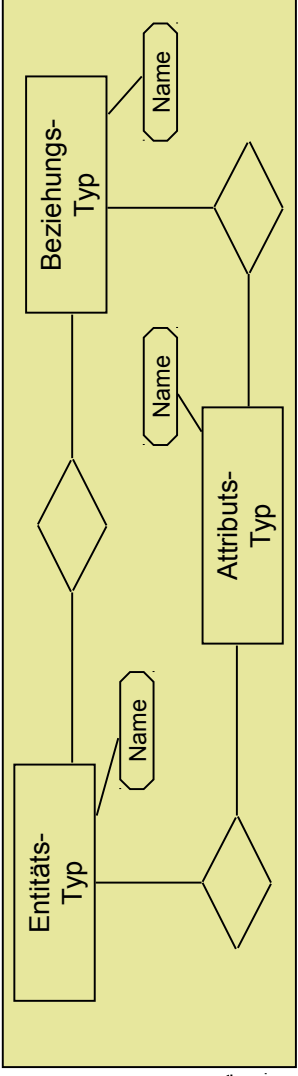

Modelle

M1

(Anwendungsdatenmodelle)

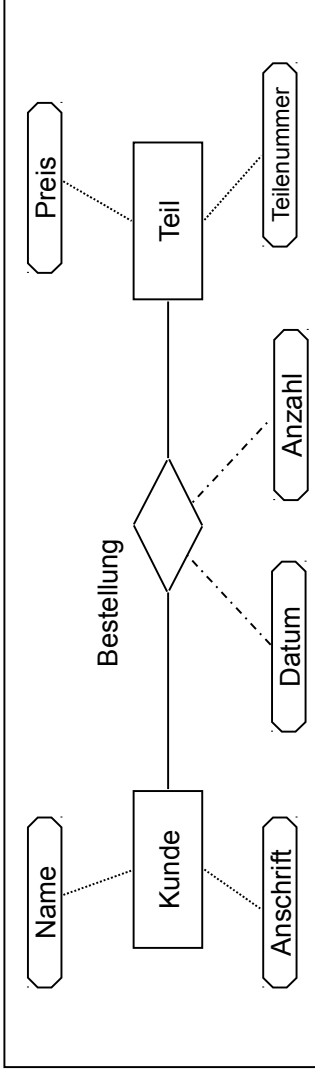

Well-formedness of Models (Wohlgeformtheit von Modellen)

36

A model is **well-formed (consistent)**, if it fulfills the context-sensitive constraints (integrity rules, consistency rules) of its metamodel.

Die Überprüfung kann durch **semantische Analyse (Kontextanalyse)** erfolgen:

- Namensanalyse ermittelt die Bedeutung eines Namens
- Typanalyse ermittelt die Typen
- Typcheck prüft die Verwendung von Typen gegen ihre Definitionen
- Bereichsprüfungen (range checks) prüfen auf Gültigkeit von Wertebereichen
- Strukturierung von Datenstrukturen (Vorl. ST-II)
 - Azyklichkeit, Schichtbarkeit (layering), Zusammenhangskomponenten
- Verbotene Kombinationen von Daten

Bsp.: Analyse auf strukturierte, hierarchische, zyklensfreie Darstellung

37

- ▶ Integritätsbedingung (Konsistenzbedingung): Zyklenfreiheit
 - Check: Auffinden von Zyklen (graphentheor. Problem)
 - Korrektur: Auftrennen von Zyklen an der "am wenigsten relevanten Stelle":

Prof. U. Asmann, Softwareentwicklungswerkzeuge (SEW)

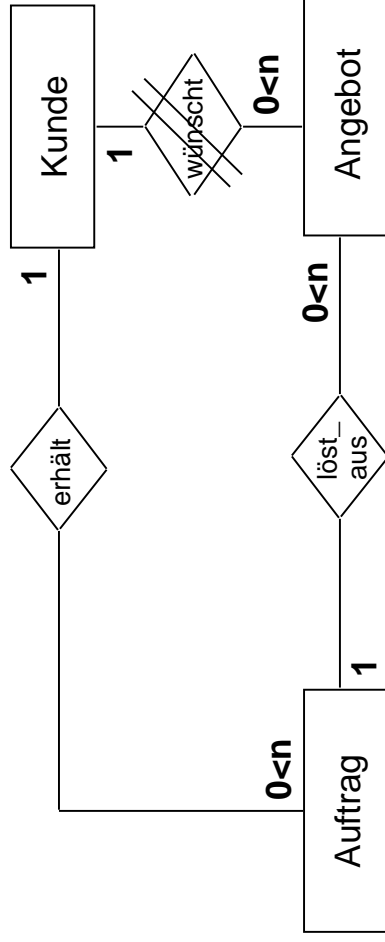

Quelle: [Raasch]



Konsistenzprüfung von ER-Modellen durch Werkzeuge

38

Datenmodelle in ER, MOF oder UML-CD, können auf folgende Integritätsregeln geprüft werden:

- ▶ **Bereichsprüfungen** für Wertebereich von Attributen (Typ, Range)
- ▶ **Ermittlung von Schlüsseln:**
 - **Eindeutigkeit** von Attributen: Ein (ggf. zusammengesetztes) Attribut K einer Relation R heißt **Schlüsselkandidat**, wenn zu keinem Zeitpunkt verschiedene Tupel von R denselben Wert für K haben
 - **Minimalität** eines Schlüssels: Ist Attribut K zusammengesetzt, kann keine Komponente von K entfernt werden, ohne die Eindeutigkeitsbedingung zu stören. Jedes Tupel einer Relation muß über einen **Primärschlüssel** eindeutig identifizierbar sein
 - Falls es weitere Schlüsselkandidaten gibt, werden sie als **Alternativschlüssel** bezeichnet.
- ▶ **Fremdschlüssel-Verbindung** ("indirekter Primärschlüssel")
 - Ein **Fremdschlüssel** ist ein Attribut einer Relation R2, dessen Werte benutzt werden, um eine Verbindung zu einer Relation R1 über deren Primärschlüssel aufzubauen.
- ▶ **Referentielle Integrität**
 - Das Datenmodell darf keine ungebundenen Fremdschlüsselwerte enthalten

Prof. U. Asmann, Softwareentwicklungswerkzeuge (SEW)



Praktische Vorgehensweise bei der Erstellung eines ERD

39

- ▶ Ähnlich wie strukturgetriebene Vorgehensweise in der ST-1-Vorlesung
- ▶ 1) Festlegen der Entitytypen
- ▶ 2) Ableitung der Beziehungstypen
- ▶ 3) Zuordnung der Attribute
 - zu den Entitytypen unter dem Gesichtspunkt der natürlichsten Zugehörigkeit, d. h. sie sind "angeborene" Eigenschaften unabhängig von ihrer Nutzung.
 - Kardinalitäten festlegen
- ▶ 4) Konsistenzprüfung
 - 5a) Fremdschlüssel definieren für die Herstellung notwendiger Verbindungen zwischen Entitytypen und Eintrag ins DD
 - 5b) Fremdschlüssel-Regeln spezifizieren, nach Rücksprache mit dem Anwender
- ▶ 5) Eintrag ins DD

Prof. U. Asmann, Softwareentwicklungswerkzeuge (SEW)



Beispiel "Arztpraxis"

40

Aufgabenstellung:

“Es sind in einer **Arztpraxis** die organisatorischen Abläufe für das Bestellwesen der **Patienten**, den Aufruf aus dem Wartezimmer, die **Arztbehandlung** und die Abrechnung unter Einsatz von PCs weitgehend zu rationalisieren. Spätere Erweiterungen sollen leicht möglich sein.”

Analyse mit Verb-Substantiv-Analyse

Prof. U. Asmann, Softwareentwicklungswerkzeuge (SEW)



ERD "Arztpraxis" (1)

Schritt (1)



ERD "Arztpraxis" (2)

Schritt (2)

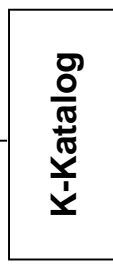
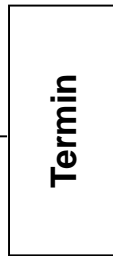
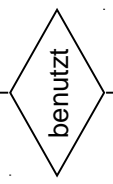
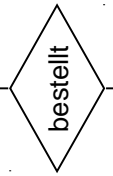
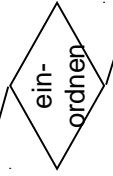
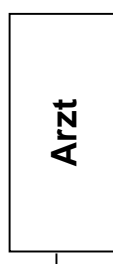

Schritt (4,5)

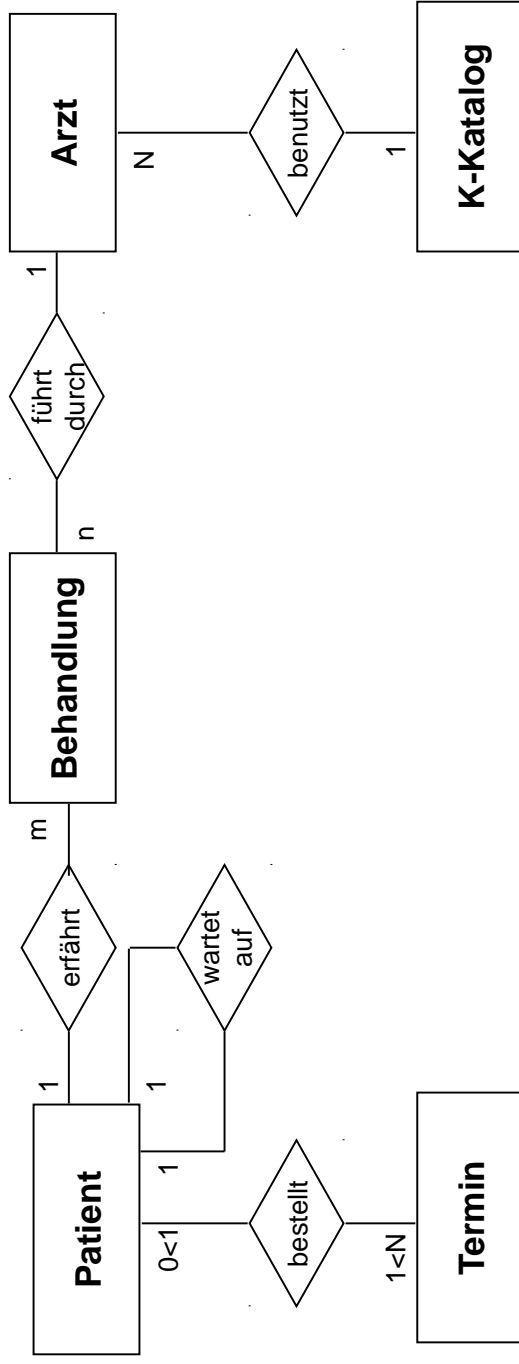

Datenmodellierung für Informationssysteme mit UML-CD, ERD und RS

- ▶ Objektrelationale Abbildung (ORM Mapping)
 - Auflösung der Vererbung durch Kopien der Oberkassenattribute oder durch Delegation
 - Ermittlung von Schlüssel (Primär, Fremd)
 - Auflösung von Mehrfachvererbung durch Auffalten (Kopieren)
- ▶ Zwischen ERD und RS kann synchronisiert werden (ER-Mapping, Rückverwandlung ohne Informationsverlust)

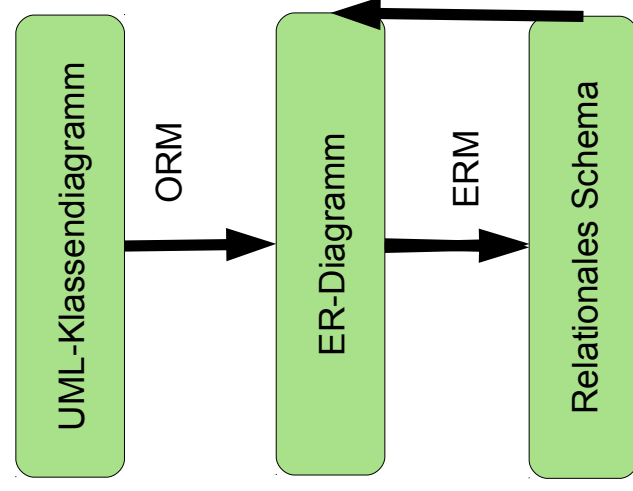

MOF und EMOF

45

- ▶ MOF erweitert ERD um Mehrfachvererbung und Methodensignaturen
- ▶ MOF muss auf Java abgeflacht werden:
 - Mehrfachvererbung
 - ungerichtete Assoziationen
- ▶ EMOF lässt nur zu
 - einfache Vererbung
 - gerichtete Assoziationen
- ▶ EMOF kann direkt auf Java oder C# abgebildet werden



12.2.3 Technikraum Treeware und Metasprachen für XML

46

Daten im Baumformat, mit
Überlagerungsgraphen
(Technikraum Treeware)



- ▶ XML bezeichnet eine Familie von Baumstrukturen, hauptsächlich zur Repräsentation von Dokumenten (Daten).
 - Dem Baum überlagert kann ein *Überlagerungsgraph* (*overlay graph*) sein (Hyperlinks)
- ▶ <http://www.w3.org/XML>
- ▶ XML kann zur Spezifikation von Datenkatalogen (data dictionaries) eingesetzt werden, z.B. bei Content Management Systems (CMS)
- ▶ XML wird oft als Austauschformat benutzt
- ▶ XML besitzt mehrere Metasprachen:
 - Document Type Definitions (DTD)
 - XML Schema Definition (XSD)
 - RelaxNG

12.2.3.1 Document Type Definition (DTD) für XML

Eine **DTD** ist eine einfache Metasprache

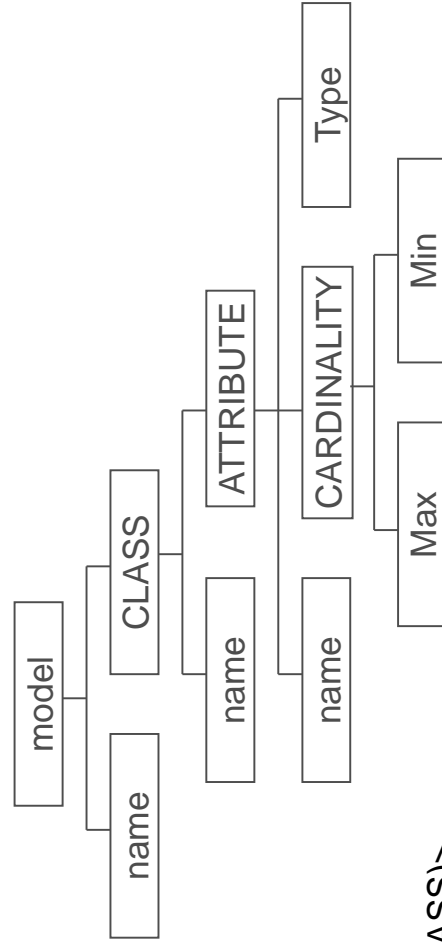

```
<! ELEMENT model (name, CLASS)>  
<! ELEMENT CLASS (name, ATTRIBUTE*)>  
<! ELEMENT name #PCDATA REQUIRED>  
<! ELEMENT ATTRIBUTE (name, CARDINALITY?, Type?)>  
<! ELEMENT CARDINALITY (Min, Max)>  
<! ELEMENT Min (#PCDATA) REQUIRED>  
<! ELEMENT Max (#PCDATA)>  
<! ELEMENT Type (#PCDATA)>
```

Property Lists in XML

49

```
<!ENTITY % plistObject "(array | data | date | dict | real | integer | string | true  
false )" >  
<!ELEMENT plist %plistObject;>  
<!ATTLIST plist version CDATA "1.0" >  
<!-- Collections -->  
<!ELEMENT array (%plistObject;)*>  
<!ELEMENT dict (key, %plistObject;)*>  
<!ELEMENT key (#PCDATA)>  
<!-- Primitive types -->  
<!ELEMENT string (#PCDATA)>  
<!ELEMENT data (#PCDATA)> <!-- Contents interpreted as Base-64 encoded -->  
<!ELEMENT date (#PCDATA)> <!-- Contents should conform to a subset of ISO 8601  
(in particular, YYYY '-' MM '-' DD 'T' HH ':' MM ':' SS 'Z'. Smaller units  
may be omitted with a loss of precision) -->  
<!-- Numerical primitives -->  
<!ELEMENT true EMPTY> <!-- Boolean constant true -->  
<!ELEMENT false EMPTY> <!-- Boolean constant false -->  
<!ELEMENT real (#PCDATA)> <!-- Contents should represent a floating point  
number matching ("+" | "-")? d+ (".d")? ("E" ("+" | "-") d+)?  
where d is a digit 0-9. -->  
<!ELEMENT integer (#PCDATA)> <!-- Contents should represent a (possibly  
signed) integer number in base 10 -->
```



Beispiel für eine Dokumenteninstanz

50

- ▶ Verwendet alle ELEMENT als "tags"

```
<? xml version = „1.0“?>  
<! DOCTYPE oomodel SYSTEM „oom.dtd“>  
<model>  
  <name> „Model 1“ </name>  
<CLASS>  
  <name> „Class 1“ </name>  
  <ATTRIBUTE>  
    <name> „attribute 1“ </name>  
    <CARDINALITY>  
      <Min> „1“ </Min>  
      <Max> „1“ </Max>  
    </CARDINALITY>  
    <Type> „Class 1“ </Type>  
  </ATTRIBUTE>  
</CLASS>  
</model>
```



12.2.3.2 XML Schema Definition (XSD)

- ▶ XSD ist die Meta-Sprache zur Definition von XML-Sprachen, d.h. Zur Festlegung der validen "tags" eines XML-Dokuments
 - Wiederum in XML-Syntax
- ▶ MOF-Metamodell von XSD:

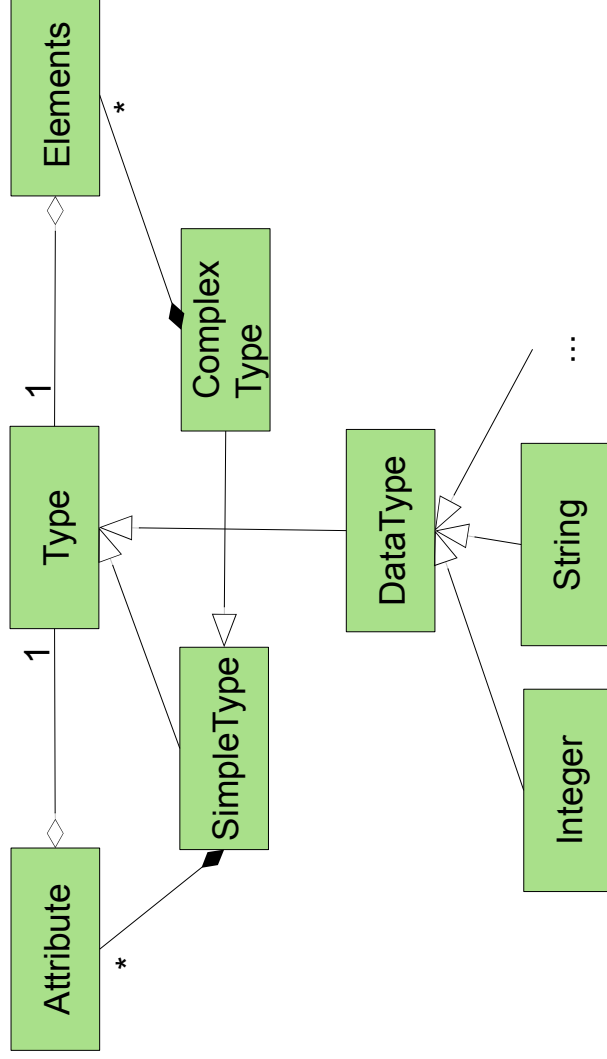

51

Prof. U. Asmann, Softwareentwicklungswerkzeuge (SEW)



XML Example

```
<treatment>  
<patient insurer="1577500" nr="0503760072" />  
<doctor city="HD" nr="4321" />  
<service>  
  <mkey>1234-A</mkey>  
  <date>2001-01-30</date>  
  <diagnosis>No complications.  
  </diagnosis>  
</service>  
</treatment>
```

52

Prof. U. Asmann, Softwareentwicklungswerkzeuge (SEW)



Example: Definition of Simple and Complex Tag Types with XML Schema (XSD)

53

```
<simpletype name='mkey' base='string'>
  <pattern value='[0-9]+(-[A-Z])?' />
</simpletype>

<simpletype name='insurer' base='integer'>
  <precision value='7' />
</simpletype>

<simpletype name='myDate' base='date'>
  <minInclusive value='2001-01-01' />
  <maxExclusive value='2001-04-01' />
</simpletype>

<complexType name='treatment'>
  <element name='patient' type='patient' />
  <choice>
    <element ref='doctor' />
    <element ref='hospital' />
  </choice>
  <element ref='service' minOccurs='unbounded' />
</complexType>
```

Prof. U. Asmann, Softwareentwicklungswerkzeuge (SEW)



Example: XML Schema Attributes

54

```
<complexType name='patient' content='empty'>
  <attribute ref='insurer' use='required' />

  <attribute name='nr' use='required'>
    <simpletype base='integer'>
      <precision value='10' />
    </simpletype>
  </attribute>

  <attribute name='since' type='myDate' />
</complexType>
```

Prof. U. Asmann, Softwareentwicklungswerkzeuge (SEW)



12.3 Anfragesprachen (Query Languages, QL)

55

DQL – Data Query Languages
CQL – Code Query Languages



Softwareentwicklungswerkzeuge (SEW) © Prof. Uwe Aßmann

DQL und CQL in Werkzeugen

56

- ▶ Im Allgemeinen leisten DQL:
 - Beantwortung von Fragen über die Daten eines Repositorium oder eines Stroms (Kanal)
 - Datenanalysen wie Metriken (“Business Intelligence”)
- ▶ In Softwarewerkzeugen leisten CQL
 - Beantwortung von Fragen über die Artefakte eines Repositoriums
 - Programmanalysen
 - Metriken (Zählen von Softwareeinheiten)
 - Filtern von Artefakten, die über einen Strom eingehen
 - Mustersuche in Code
- ▶ Wir sind insbesondere an strombasierten CQL-Werkzeugen interessiert



12.3.1 .QL – relational Queries on Source Code in Technical Space Java

57

Courtesy to Florian Heidenreich
<http://semml.com>



Softwareentwicklungswerkzeuge (SEW) © Prof. Uwe Aßmann

Die repository-zentrierte CQL .QL

58

- ▶ .QL ist eine objektorientierte Query-Sprache, entwickelt in der Gruppe von Oege de Moor (Oxford)
 - Semml ist die Ausgründung, die Produkte auf der Basis von .QL anbietet
 - SemmlCode unterstützt Anfragen auf Repositorien mit Java Quellcode
- ▶ Mit Semml kann man also Code abfragen, so wie man mit SQL oder relationale Daten oder mit Xcerpt XML abfragen kann
 - .QL eignet sich also für Prozesse, die Code-Ein- und Ausgabeströme besitzen (Code-Transformatoren)
- ▶ Klassen werden als Mengen aufgefasst



Code Display

59

The screenshot shows the Eclipse IDE with the following components:

- Package Explorer:** Shows the project structure with packages like `org.jhotdraw.samples.javdraw` and `org.jhotdraw.samples.minimap`.
- Tree Results:** Lists search results for the query `from Class clazz, Method method`.
- Code Editor:** Displays the source code for `PatternPainter.java` and `DrawingView.java`. The `drawPattern` method in `DrawingView` is highlighted, showing a loop that replicates an image on a pattern background.



Statistics

60

The screenshot shows the Eclipse IDE with the following components:

- Package Explorer:** Shows the project structure with packages like `org.jhotdraw.samples.javdraw` and `org.jhotdraw.samples.minimap`.
- Tree Results:** Lists search results for the query `from Package p, float average`.
- Code Editor:** Displays the source code for `PatternPainter.java` and `DrawingView.java`. The `drawPattern` method in `DrawingView` is highlighted, showing a loop that replicates an image on a pattern background.
- SQL Query:** A query is shown in the editor:

```
from Package p, float average
where p.fromSource()
and average = avg(Class c, Callable member
| c.getPackage() = p and
member.getDeclaringType() = c
| member.getFanIn())
select p, average order by average desc
```
- 3D Bar Chart:** A 3D bar chart titled "Average Method/Constructor Fan-In (jhotdraw)" is displayed. The chart shows the average fan-in for various classes and methods. The legend includes: `org.jhotdraw.applet`, `org.jhotdraw.application`, `org.jhotdraw.contrib`, `org.jhotdraw.contrib.dnd`, `org.jhotdraw.contrib.html`, `org.jhotdraw.contrib.zoom`, `org.jhotdraw.figures`, `org.jhotdraw.framework`, `org.jhotdraw.samples.javdraw`, `org.jhotdraw.samples.minimap`, `org.jhotdraw.samples.net`, `org.jhotdraw.samples.nothing`, `org.jhotdraw.samples.pert`, `org.jhotdraw.standard`, `org.jhotdraw.util`, `org.jhotdraw.util.collections.jdk11`, and `org.jhotdraw.util.collections.jdk12`.



Graph Visualization

61

The screenshot shows the Eclipse IDE interface. On the left, the Package Explorer displays a project named 'jhotdraw' with a package 'org.jhotdraw.app'. The central editor shows the source code for 'org.jhotdraw.app.action', which includes a query for method calls. The right-hand side of the IDE displays a graph visualization where a central node 'org.jhotdraw.app.action' is connected to various other classes and packages via edges labeled 'calls'. The graph includes nodes for 'java.lang', 'java.io', 'java.util', 'org.jhotdraw.app', 'org.jhotdraw.samples.draw', 'org.jhotdraw.util', 'java.awt', 'javax.swing.border', 'java.applet', 'javax.swing.undo', 'org.jhotdraw.undo', 'org.jhotdraw.draw.action', 'javax.swing.undo', and 'netscape.javascript'.

```
from Package p, Package q
where p.getReturnType().getACallible().calls(q.getACallible().getACallible())
and p.getName().matches("org.jhotdraw.samples.draw")
and p.getName().matches("org.jhotdraw.*")
select p, q, "calls"
```



SemmlCode – Query Language

62

- Select Statements
- Lokale Variablen
- Nichtdeterministische Methoden
- Casts
- Chaining
- Aggregationen
- Eigene Klassen



Select Statements (1)

63

Finde alle Klassen `c` die zwar `compareTo` implementieren, aber `equals` nicht überschreiben

```
from Class c
where
  c.declaresMethod("compareTo")
  and not (c.declaresMethod("equals"))
select
  c.getPackage(), c
```

Prof. U. Asmann, Softwareentwicklungswerkzeuge (SEW)



Select Statements (2)

64

Finde alle `main`-Methoden die in einem Paket deklariert sind, welches auf „demo“ endet

```
from Method m
where
  m.hasName("main")
  and m.getDeclaringType().getPackage().getName().matches("%demo")
select
  m.getDeclaringType().getPackage(),
  m.getDeclaringType(),
  m
```

Prof. U. Asmann, Softwareentwicklungswerkzeuge (SEW)



Lokale Variablen

65

Finde alle Methoden die `System.exit(...)` aufrufen

```
from Method m, Method sysexit, Class system
where
  system.hasQualifiedName("java.lang", "System")
  and sysexit.hasName("exit")
  and sysexit.getDeclaringType() = system
  and m.getACall() = sysexit
select m
```

Prof. U. Asmann, Softwareentwicklungswerkzeuge (SEW)



Nichtdeterministische Methoden

66

Erzeuge einen Aufrufgraph zwischen den Paketen eines Projekts

```
from Package caller, Package callee
where caller.getARefType().getACallable().calls(
  callee.getARefType().getACallable())
  and caller.fromSource()
  and callee.fromSource()
  and caller != callee
select caller, callee
```

Prof. U. Asmann, Softwareentwicklungswerkzeuge (SEW)



Casts

Finde alle Abhängigkeiten – auch Nutzung von Typen zwischen den Paketen eines Projekts

```
from MetricPackage p
select p, p.getADependencySrc().getARefType()
```

67



Chaining (Multiple Source - Multiple Target Graph Reachability Problem, MSMT)

Finde alle Paare (s,t), so dass

- t eine direkte Oberklasse von s ist
- und beide Oberklassen von `org.jfree.data.gantt.TaskSeriesCollection`
- und t nicht `java.lang.Object` ist

```
from RefType tsc, RefType s, RefType t
where
  tsc.hasQualifiedName("org.jfree.data.gantt", "TaskSeriesCollection")
  and s.hasSubtype*(tsc)
  and t.hasSubtype(s)
  and not(t.hasName("Object"))
select s,t
```

68



Aggregationsfunktionen

69

Ermittle die durchschnittliche Anzahl an Methoden pro Typ und Paket

```
from Package p
where p.fromSource()
select p, avg(RefType c |
    c.getPackage() =p |
    c.getNumberOfWorks())
```

Andere Aggregationsfunktionen: count, sum, max, min

Orientiert sich an der „Eindhoven Quantifier Notation“ (Dijkstra et al.)

Eigene Klassen (1)

70

```
class VisibleInstanceField extends Field {
    VisibleInstanceField() {
        not (this.hasModifier("private")) and
        not (this.hasModifier("static"))
    }

    predicate readExternally() {
        exists (FieldRead fr |
            fr.getField()==this and
            fr.getSite().getDeclaringType() != this.getDeclaringType())
    }
}
```

Eigene Klassen (2)

71

```
from VisibleInstanceField vif
where vif.fromSource() and not (vif.readExternally())
select vif.getDeclaringType().getPackage(),
       vif.getDeclaringType(),
       vif
```

12.3.2 XQuery

72

The standard from W3C

Xquery

73

- ▶ <http://www.w3.org/XML/Query/>
- ▶ Eine Anfragesprache des W3C für XML queries
- ▶ In Schleifen werden Muster ausgewertet
 - Die Schleifen ähneln DFD-Prozessen

[<http://www.w3.org/TR/xquery/>]

Prof. U. Asmann, Softwareentwicklungswerkzeuge (SEW)

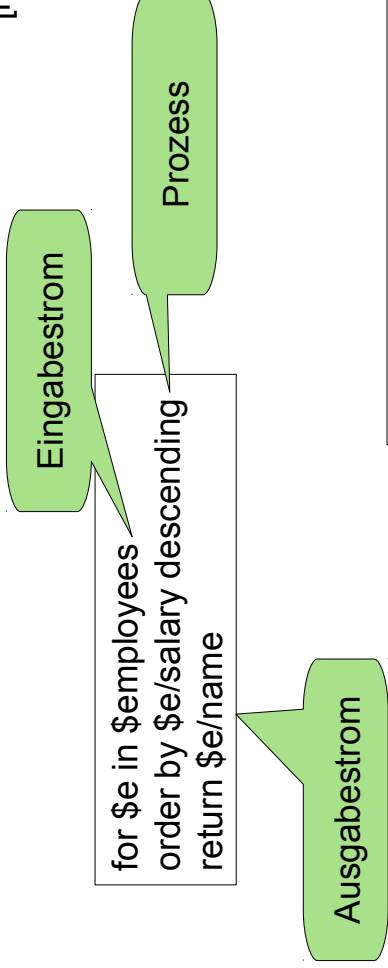

```
for $b in $books/book
stable order by $b/title
collation "http://www.example.org/collations/fr-ca",
$b/price descending empty least
return $b
```



Hamlet, this time Marked-Up

74

```
<?xml version="1.0"?>
<!DOCTYPE PLAY SYSTEM "play.dtd">
<PLAY> <TITLE>The Tragedy of Hamlet, Prince of Denmark</TITLE> <FM>
<P>Text placed in the public domain by Moby Lexical Tools, 1992.</P>
<P>SGML markup by Jon Bosak, 1992-1994.</P> <P>XML version by Jon Bosak, 1996-1998.</P>
<P>This work may be freely copied and distributed worldwide.</P>
</FM>
<PERSONAE>
<TITLE>Dramatis Personae</TITLE>
<PERSONA>CLAUDIUS, king of Denmark. </PERSONA>
<PERSONA>HAMLET, son to the late, and nephew to the present king.</PERSONA>
<PERSONA>POLONIUS, lord chamberlain. </PERSONA>
<PERSONA>HORATIO, friend to Hamlet.</PERSONA>
</PERSONAE>
<ACT><TITLE>ACT I</TITLE>
<SCENE><TITLE>SCENE I. Elsinore. A platform before the castle.</TITLE>
<STAGEDIR>FRANCISCO at his post. Enter to him BERNARDO</STAGEDIR>
<SPEECH> <SPEAKER>BERNARDO</SPEAKER> <LINE>Who's there?</LINE> </SPEECH>
<SPEECH> <SPEAKER>FRANCISCO</SPEAKER> <LINE>Nay, answer me: stand, and unfold yourself.</LINE> </SPEECH>
<STAGEDIR>exeunt</STAGEDIR>
</SCENE>
</ACT>
<ACT><TITLE>ACT II</TITLE>
...
```

Prof. U. Asmann, Softwareentwicklungswerkzeuge (SEW)



[Wikipedia]

Xquery is a Mixed Language

75

The following script produces a list of speakers of the hamlet plot

```
<html><head/><body>
{
  for $act in doc("hamlet.xml")//ACT
  let $speakers := distinct-values($act//SPEAKER)
  return
  <div>
    <h1>{ string($act/TITLE) }</h1>
    <ul>
      {
        for $speaker in $speakers
        return <li>{ $speaker }</li>
      }
    </ul>
  </div>
}
</body></html>
<?xml version="1.0"?>
```



[Wikipedia]

Resume Anfragesprachen

76

- ▶ Anfragesprachen können eingesetzt werden, um
 - Anfragen an Artefakte in Repositorien abzusetzen
 - Transformationen von Strömen zu organisieren
 - Werkzeuge zu beschreiben, die einfach zu komponieren sind
- ▶ Sie eignen sich daher für die Spezifikation von Funktionen, Aktionen und Prozessen, z.B. in DFD.
- ▶ Sie eignen sich auch, Bedingungen zu prüfen, auch Konsistenzbedingungen



12.4 Datenkonsistenzsprachen (Data Constraint Languages, DCL)

77

Werkzeugunterstützung für DDL (Rpt.)

78

Wir hörten, Prüfung der allgemeinen Integritätsregeln für relationale Datenmodelle, ERD und UML-CD, sei notwendig für:

- Bereichsprüfungen
 - Eindeutigkeit
 - Minimalität
 - Fremdschlüssel-Verbindung
 - Referentielle Integrität
 - Verbotene Kombinationen von Daten
- ▶ Anstatt diese fest im Werkzeug zu verdrahten, d.h. fest einzuprogrammieren, kann man sie mit Konsistenzprüfungssprachen (DCL) spezifizieren
- und dann vom Werkzeug aufrufen
- ▶ Man spricht von **Invarianten** der Artefakte, die durch eine DCL festgelegt werden
- ▶ DCL bauen oft auf DQL auf und prüfen bestimmte Anfrageresultate

12.4.1: OCL für Invarianten von UML-Klassendiagrammen

79

► Mehr in Vorlesung ST-II

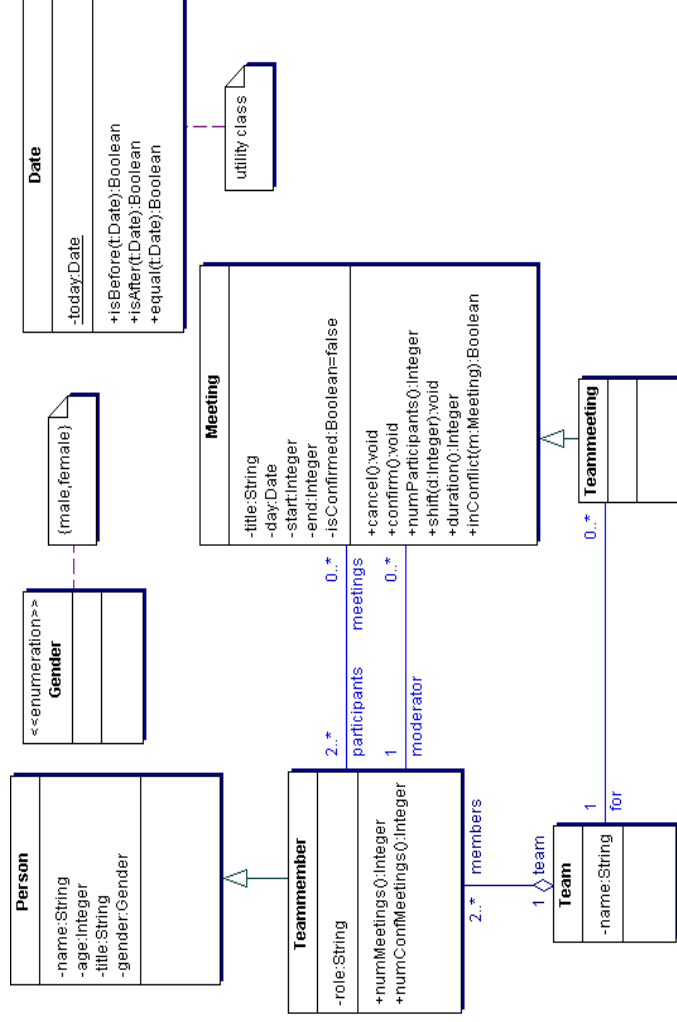

Prof. U. Asmann, Softwareentwicklungswerkzeuge (SEW)



79

Invariante - Beispiele

80

Beispiel

```
context Meeting inv: self.end > self.start
```

Äquivalente Formulierungen

```
context Meeting inv: end > start
```

- self bezieht sich immer auf das Objekt, für das das Constraint berechnet wird

```
context Meeting inv startEndConstraint:
```

```
self.end > self.start
```

- Vergabe eines Namens für das Constraint

- Sichtbarkeiten von Attributen u.ä. werden durch OCL standardmäßig ignoriert.
- Mehr Info in der Vorlesung "Konsistenzprüfung mit OCL" in der ST-II, Dr. Birgit Demuth

Prof. U. Asmann, Softwareentwicklungswerkzeuge (SEW)



12.4.2. Spider Diagramme

81

- ▶ http://en.wikipedia.org/wiki/Spider_diagram
- ▶ S. Kent. Constraint Diagrams: Visualizing Invariants in OO Modelling. Proceedings of OOPSA 97, ACM Press, Oct. 97, pp. 327-341.
- ▶ S. Kent and J. Howse. Mixing Visual and Textual Constraint Languages, UML 99, IEEE press, Oct 1999.
- ▶ Spider-Diagramme sind äquivalent zu monadischer Logik 2. Stufe (monadic second order logic, MSOL).
 - Sie beinhalten damit OCL, das Logik 1. Stufe modellieren kann
- ▶ Die folgenden Diagramme stammen aus der Diplomarbeit: J. Lövdahl, Towards a Visual Editing Environment for the Semantic Web. Linköpings universitet, 2002.

Prof. U. Asmann, Softwareentwicklungswerkzeuge (SEW)



Simple Spider Diagrams

82

- ▶ Existential Logic (propositional logic with existential quantifiers)

An object of class1 has an object of class2
and an object in $\text{class1} \wedge \text{class2} \wedge \text{class3}$
and $\text{class3} \setminus \text{class1} \setminus \text{class2}$ is not empty

$\text{class1} \wedge \text{class2}$

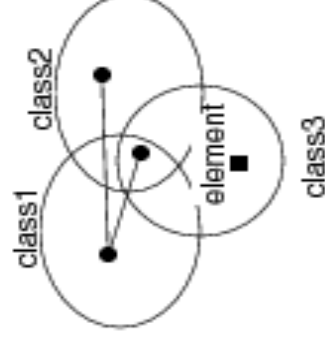
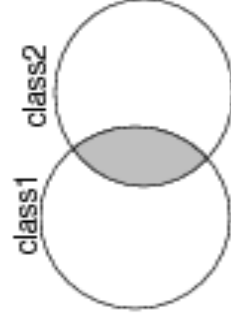

Prof. U. Asmann, Softwareentwicklungswerkzeuge (SEW)





- ▶ All quantifiers are possible (star symbol)

All cars must be driven by a person older than 18

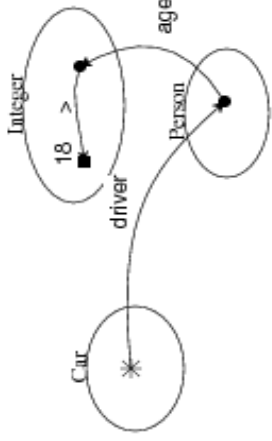

Other constraints

For every person, there is no child that has no parent

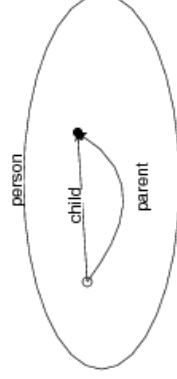

All Break statements must have a LoopStatement as ancestor, which is related to a Switch statement

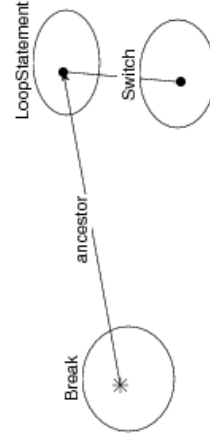

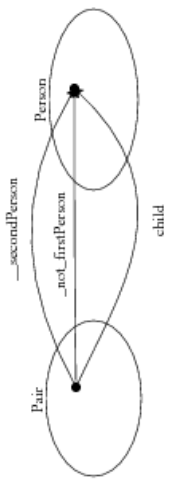
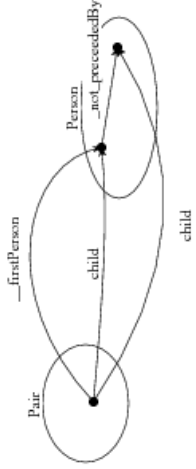
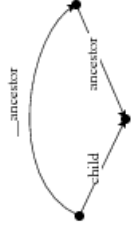

12.4.3. URML

- URML <http://oxygen.informatik.tu-cottbus.de/reverse-i1/?q=URML>
- Beispiel: Modeling a Derivation Rule for Defining an Association

If a rental car is stored at a branch, is not assigned to a rental and is not scheduled for service, then the rental car is available at the branch.

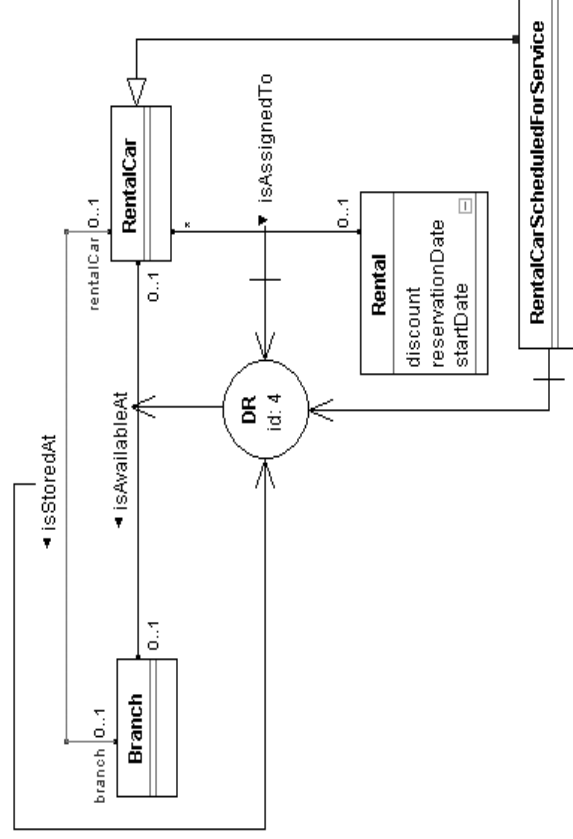

Modeling a Derivation Rule with a Role Condition

87

A bachelor is a male that is not a husband.

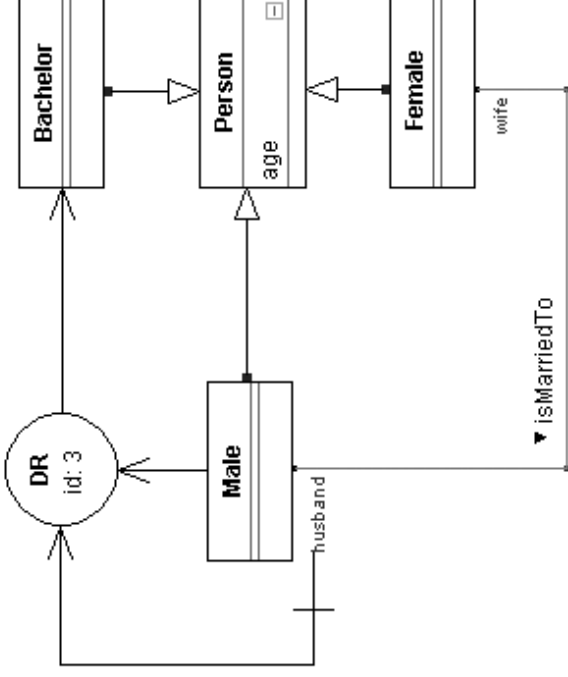

Prof. U. Asmann, Softwareentwicklungswerkzeuge (SEW)



12.5 Data Transformation Languages (DTL)



88

Text, XML, Term, and Graph Rewriting
see separate Chapter



Softwareentwicklungswerkzeuge (SEW) © Prof. Uwe Asmann

DTL und DML

68

- ▶ Mit DML (Datenmanipulationssprachen) formt man Daten um.
- ▶ **Deklarative DML (Datentransformationssprachen, DTL)** bestehen aus Regeln, die ein Repository ohne die Spezifikation weiteren Steuerflusses transformieren.
 - Termersetzungsregeln, die Bäume oder Dags transformieren (Kap. 35)
 - Graphersetzungsregeln, die Graphen und Modelle transformieren (Kap. 36)
- ▶ **Imperative DML (allgemeine DML)** kennen Zustände und Seiteneffekte.
- ▶ Beispiele von deklarativen DML (DTL):
 - Term Rewriting:
 - Xquery
 - Xcerpt als Strom-Manipulationssprache
 - Graph Rewriting:
 - EARS, XGRS
 - Fujaba

Prof. U. Asmann, Softwareentwicklungswerkzeuge (SEW)



DRL

06

- ▶ Restrukturierung von Daten bedeutet, sie zu transformieren, und bestimmte Invarianten zu erhalten.
- ▶ Daher ist eine DRL eine spezielle DML, mit der speziellen Eigenschaft, dass nach bestimmten Transformationsschritten Invarianten mit einer DCL überprüft werden.
- ▶ Beispiel:
 - Man transformiert eine ER-Datenbank mit Hilfe von DFD, Xcerpt, oder XGRS in eine zweite Datenbank
 - und prüft ihre Konsistenz nach jedem Transformationsschritt mit einer DQL.

Prof. U. Asmann, Softwareentwicklungswerkzeuge (SEW)



12.6 Data Manipulation Languages (DML) and Behavioral Specification Languages (BSL)

91

Sprachen zur Manipulation von Daten, mit globalem Zustand



Softwareentwicklungswerkzeuge (SEW) © Prof. Uwe Aßmann

12.6.1 Datenflussdiagramme (DFD)

92

Wiederholung aus ST-II
DFD entsprechen speziellen Petrinetzen bzw. Workflowsprachen, die *keinen globalen Zustand* verwalten.
DFD vermeiden globale Speicher, sondern arbeiten mit partitionierten Repositorien. Daher sind sie für die Modellierung von Parallelität sehr gut geeignet, denn sie beschreiben die Compute-Data-Lokalität.



Softwareentwicklungswerkzeuge (SEW) © Prof. Uwe Aßmann

Datenflussmodellierung

63

- ▶ **Datenfluss-Modellierung:** Prozesse (iterierte Aktionen) auf Datenflüssen, ohne gemeinsames Repository
 - Datenfluss (Datenströme, streams, channels, pipes) zwischen Prozessen (immerwährenden Aktivitäten auf einem Zustand)
 - Datenflussdiagramme werden für strukturierte Prozesse (Geschäftsprozesse, technische Prozesse, Abläufe in Werkzeugen) eingesetzt
- Datenfluss-Modellierung ist Hauptbestandteil der **Strukturierten Analyse (SA)**

Prof. U. Asmann, Softwareentwicklungswerkzeuge (SEW)



DFD-Modellierung

64

- ▶ **Hierarchische (reduzible) Prozessspezifikationen:**
 - Kontextdiagramm (oberstes Diagramm, mit Terminatoren)
 - Parent-Diagramme
 - Child-Diagramme (Verfeinerte Prozesse)
- ▶ Datenkatalog wird benutzt zur Typisierung (spezifiziert in einer DDL)
- ▶ Minispezifikationen dienen der Beschreibung der in Elementarprozessen durchzuführenden Transformationen.
 - mit Pseudocode
 - mit einer Transformationssprache wie Xcerpt

Prof. U. Asmann, Softwareentwicklungswerkzeuge (SEW)

Symbole (Balzert):

Prozess (Aktion)

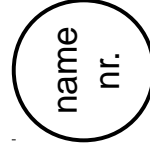

Datenfluss
(auch bidirektional)



Terminator



Speicher



DFD-Beispiel "behandeln_Patient"

- Prozesse auf Datenströmen, auch Geschäftsprozesse
- Kein zentrales Repository, lokale Daten, explizite Definition des Datenflusses
- UML notiert Aktivitäten und Prozesse mit Ovalen, SA/Balzert mit Kreisen

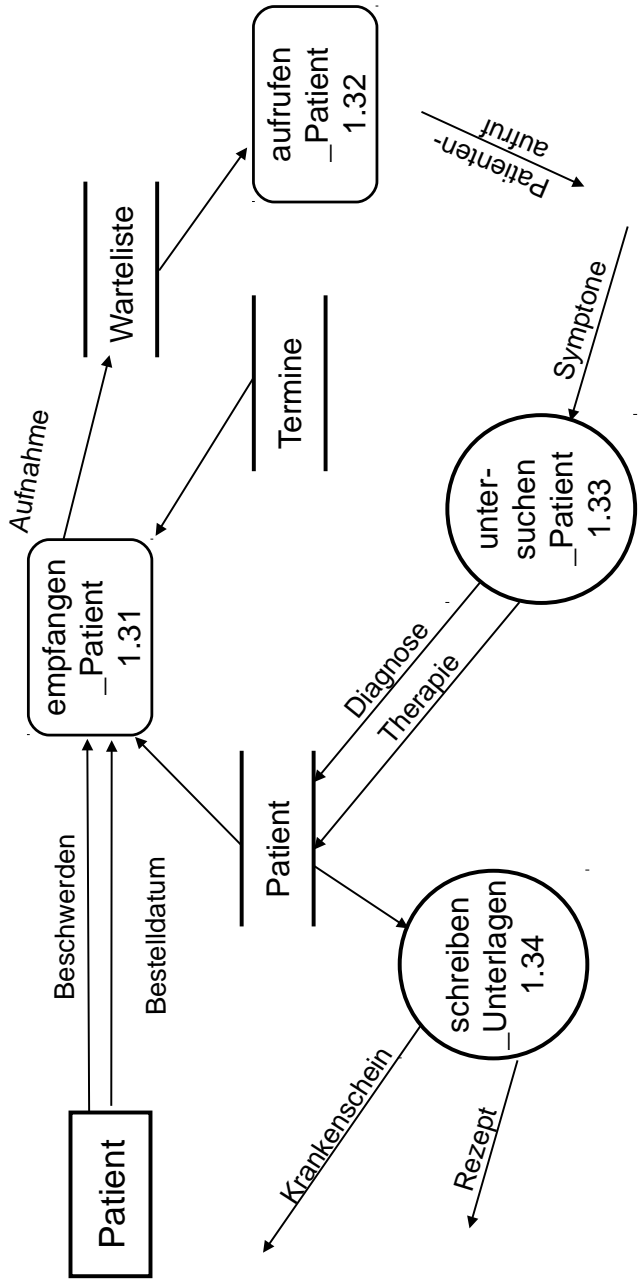

Verfeinertes DFD-Beispiel "behandeln_Patient"

Legende:
 > Input, eingehender Datenf.
 < Output, ausgeh. Datenf.
 & Entitätstyp, Speicher
 @ Schlüsselkandidat

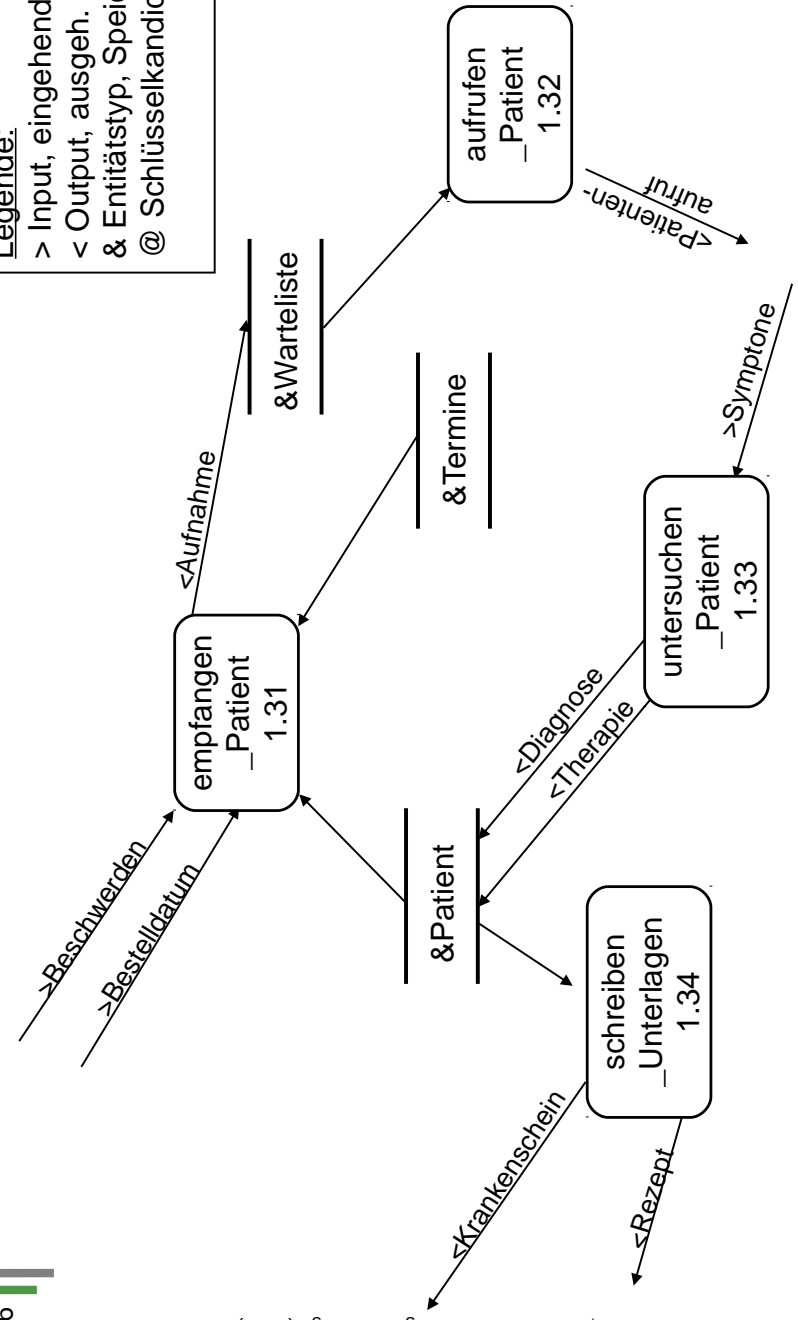

Wohlgeformtheitsregeln (Integritätsregeln) von DFD

97

► Syntaktische Regeln zur graphischen DFD-Darstellung:

- Jeder Datenfluss muß mit mindestens einem Prozess verbunden sein.
 - Datenflüsse zwischen Terminatoren und zwischen Speichern sind nicht erlaubt.
 - Datenspeicher, die nur einseitig beschrieben (ohne zu lesen) und nur einseitig gelesen (ohne zu beschreiben) werden, sind nicht erlaubt.
 - Prozesse, die Daten ausgeben, ohne sie erhalten zu haben oder umgekehrt, die Daten erhalten, ohne sie auszugeben oder zu verarbeiten, sind nicht erlaubt.
 - Im Kontextdiagramm darf es keine Speicher geben, in Verfeinerungen keine Terminatoren
 - Jeder Prozess, Speicher und Datenfluss muss einen Namen haben. Nur in dem Fall, wo der Datenfluss alle Attribute des Speichers beinhaltet, kann der Datenflussname entfallen.
- ## ► Semantische Konsistenzregeln zur Wohlgeformtheit der Namensgebung:
- Prozessnamen: Verb_Substantiv zur aussadgekräftigen Beschreibung (z.B. berechne_Schnittpunkt)
 - Datenflussnamen: [<Modifizier>]Substantiv beschreibt momentanen Zustand des Datenflusses (z.B. <neue>Anschrift)
 - Speichernamen: Substantiv, das den Inhalt des Speichers (identisch Entity im DD) beschreibt (z.B. Adressen)

Prof. U. Asmann, Softwareentwicklungswerkzeuge (SEW)



Weiterführende Literatur: [BAL]

Integritätsregeln der DFD-Erstellung: Balancieren zwischen DFD und anderen Sprachen

98

- **Vertikales Balancing** zwischen Knoten und Verfeinerungen
 - Alle Komponenten der im Vater referenzierten Flüsse sind zu benutzen.
- **Horizontales Balancing** zwischen DFDs und Minispezifikationen:
 - Jede Minispezifikation muß genau einem (Primitiv-)Knoten zuordenbar sein und umgekehrt
 - Alle Schnittstellen zu Knoten müssen in der MSpec referenziert sein und umgekehrt.
 - Alle Ausgaben jedes Prozesses müssen aus seinen Eingaben erzeugbar sein (korrekte Nutzung von Speichern!).
- **Balance von DFDs zum Data Dictionary:**
 - Zusammensetzung jedes Datenflusses und Speichers vollständig im DD beschrieben
 - Jedes Datenelement im DD muß in anderem Datenelement oder DFD vorkommen (Vollständigkeit)
- **Balance von ERD zu DFDs und Minispezifikationen:**
 - Jeder Speicher und Typ eines Kanals in einem DFDs muß einem Entitytyp des ERD entsprechen.

Prof. U. Asmann, Softwareentwicklungswerkzeuge (SEW)



DFD als BSL mit privaten Daten

66

- ▶ DFD verzichten auf ein globales Repository, sondern spalten die Daten in “private” Speicher auf,
 - für die explizit spezifiziert wird, wohin ihre Daten fließen
- ▶ DFD sind sehr gut geeignet für die Spezifikation von Werkzeugverhalten
 - Datenabhängigkeiten sind immer klar, da explizit spezifiziert
 - Natürliche Parallelität
 - Einfache Komposition durch Anfügen von weiteren Datenflüssen und Teilnetzen

Prof. U. Alsmann, Softwareentwicklungswerkzeuge (SEW)



12.6.2 Deklarative Sprachen zur Verhaltensspezifikation (BSL)



100

Mit formaler Semantik, damit Beweise möglich werden
.. siehe ST-2 ..



Automaten, Petri-Netze und Workflowsprachen

101

- ▶ **Zustandsorientierte Verhaltenssprachen** erlauben die Spezifikation von **Interpretern (operationale Semantik)**
 - Automaten wurden bereits in Softwaretechnologie-I behandelt.
 - Petri-Netze und Workflowsprachen werden ausführlich in Softwaretechnologie-II behandelt.
 - Petrietze und Workflowsprachen kennen einen globalen Zustand, sind also allgemeine DML.
 - Bitte schlagen Sie dort die entsprechenden Kapitel nach.

Prof. U. Asmann, Softwareentwicklungswerkzeuge (SEW)



12.6.3 Pseudocode



102

<http://en.wikipedia.org/wiki/Pseudocode>



Pseudocode

103

- ▶ **Pseudocode** besteht aus strukturiertem Text mit Schlüsselwörtern für Strukturkomponenten, z. B. seq, endseq, if, then, else, endif, while, endwhile, call, action, stop,...
- "freisprachl. Text" ist als Kommentar eingeschlossen
- ▶ Werkzeugunterstützung:
 - Syntaxkontrolle mit Parseern für Pseudocode
 - Codeerzeugung (Codegerüst + Kommentare)
 - Dokumentationserstellung (Einrückdiagramme, PAP, Struktogramm)

Prof. U. Asmann, Softwareentwicklungswerkzeuge (SEW)

- ▶ Pseudocode liegt auf der Hesse'schen Skala des Formalisierungsgrades links vom Code:

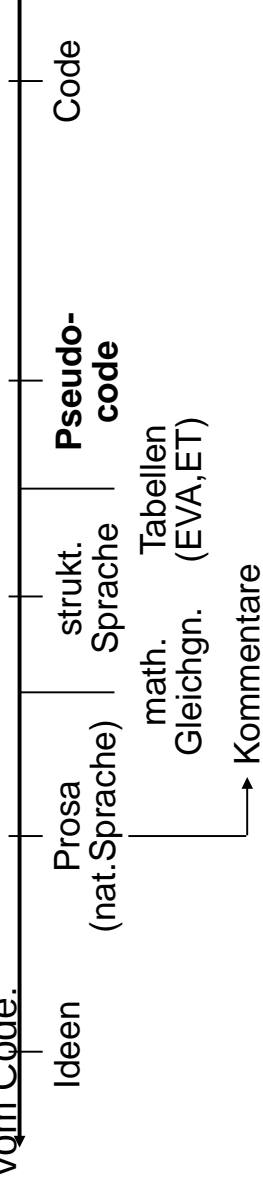

Beispiele für Pseudocode

104

- ▶ Die in Pseudocode vorkommenden formalen Namen sind :
 - **Titel** von Prozeduren und Prozessen
 - Im Datenkatalog erklärte Datenfluss- und Attributnamen (Referenzierung)
 - Pseudocode-Schlüsselwörter
 - lokale Namen und freisprachlicher Text zur Verbesserung der Lesbarkeit

Prof. U. Asmann, Softwareentwicklungswerkzeuge (SEW)

```
prozess Maßnahmen zur Zusammenfassung mehrerer Worte.
fuer &Patient
mit >Bestelldatum = Datum in &Termine und >Beschwerden
  wenn Name*des Patienten* in &Patient
    sonst "aktualisieren_Patient 1.1"
  wenn keine >Beschwerden und >Bestelldatum ungueltig
    dann „vergeben_Termin 1.2“
    sonst uebernahme Patientendaten aus &Patient
  alle Unterlagen fuer Arzt aufbereiten
<Aufnahme Name*des Patienten* in &Warteliste
  wenn @Bestdat+Zeit = Kalenderdatum + Uhrzeit
    dann Terminpatient Platz m+1*
      vorhergehender Terminpatient m*
    sonst Platz n+1*n Anzahl aller Patienten im Wartezimmer*
```



Beispiele für Pseudocode (2)

105

```
action empfangen_Patient
while (Patienten oder Praxisoeffnung)
seq Eingabe >Bestelldatum, >Beschwerden
if (@Bestdat+Uhrzeit enth. &Termine)
then Bestellpatient
else if (@Gebdatum+Name enth. &Patient)
then ziehen Patientenakte
else call aktualisieren_Patientendaten
endif
if (>Beschwerden <> 0*vorhanden*)
then Unbestellter_Patient
else call vergeben_Termin
endif endif
Aufbereiten aller Unterlagen fuer Arzt endseq
if (Bestellpatient)
then <Aufnahme Platz m+1 in &Warteliste
else <Aufnahme Platz n+1 in &Warteliste
endif endwhile
stop
```

Prof. U. Asmann, Softwareentwicklungswerkzeuge (SEW)



106

Unterstützung für Pseudocode

- ▶ LaTeX-Distributionen besitzen gute Style-Pakete für Pseudocode:
 - algorithms.sty
 - \usepackage{algpseudocode}
 - \usepackage{algorithmicx}
 - listings.sty
- ▶ ELAN, klartextähnliche Programmiersprache
 - <http://de.wikipedia.org/wiki/ELAN>
 - Teil von Betriebssystem L3, Vorgänger von L4

Prof. U. Asmann, Softwareentwicklungswerkzeuge (SEW)

- <http://os.inf.tu-dresden.de/L3/usrman/node10.html>



```
PACKET stack handling DEFINES push,pop,init stack:
LET max = 1000;
ROW max INT VAR stack;
INT VAR stack pointer;
PROC init stack:
stack pointer := 0
END PROC init stack;
PROC push (INT CONST dazu wert):
stack pointer INCR 1;
IF stack pointer > max
THEN errorstop ("stack overflow")
ELSE stack [stack pointer] := dazu wert
END IF
END PROC push;

PROC pop (INT VAR von wert):
IF stack pointer = 0
THEN errorstop ("stack empty")
ELSE von wert := stack [stack pointer];
stack pointer DECR 1
END IF
END PROC pop

END PACKET stack handling;
```

12.6.4 Metaprogramme

107

- ▶ **Metaprogramme** sind Programme, die Programme erzeugen oder transformieren.
 - Sie haben seit Lisp eine lange Tradition: Lisp erlaubt ungetypte Metaprogramme
- ▶ **Dynamische Metaprogramme** laufen ständig mit der Anwendung mit und regenerieren Teile neu.
 - Dynamische Metaprogramme sind allerdings laufeitintensiv und verhindern eine statische Analyse der dynamisch produzierten Programme.
- ▶ **Introspektive Programme** inspizieren die Metadaten oder den Code anderer Programme und Komponenten und ziehen dadurch Schlüsse
- ▶ **Codegeneratoren** sind Metaprogramme, die mit Introspektion von Modellen oder Programmen neuen Code produzieren und alten Code nicht invalidieren
- ▶ **Statische Metaprogramme** produzieren ein Programm, in dem sie selbst nicht enthalten sind.
 - Sie funktionieren also als reiner Code-Generator.

Prof. U. Asmann, Softwareentwicklungswerkzeuge (SEW)



12.7 Language Hierarchies on M2 (Structure of M2)

108

Every technical space has a language hierarchy on M2 with a similar, layered structure.

Every IDE has an underlying language family.



Grundlegende Sprachfamilien (Struktur von M2)

110

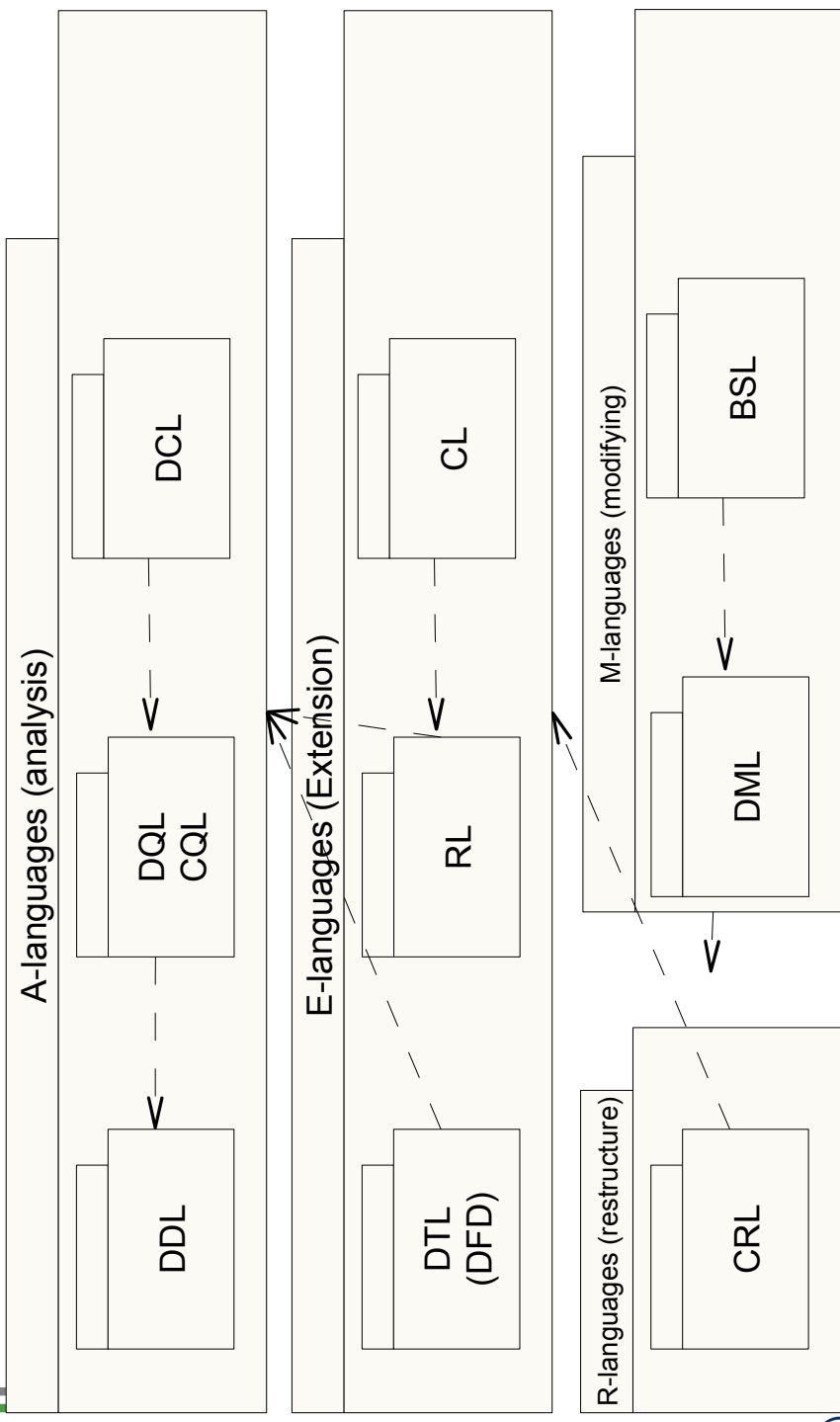

Prof. U. Asmann, Softwareentwicklungswerkzeuge (SEW)



UML-Sprachfamilie (Struktur von M2)

111

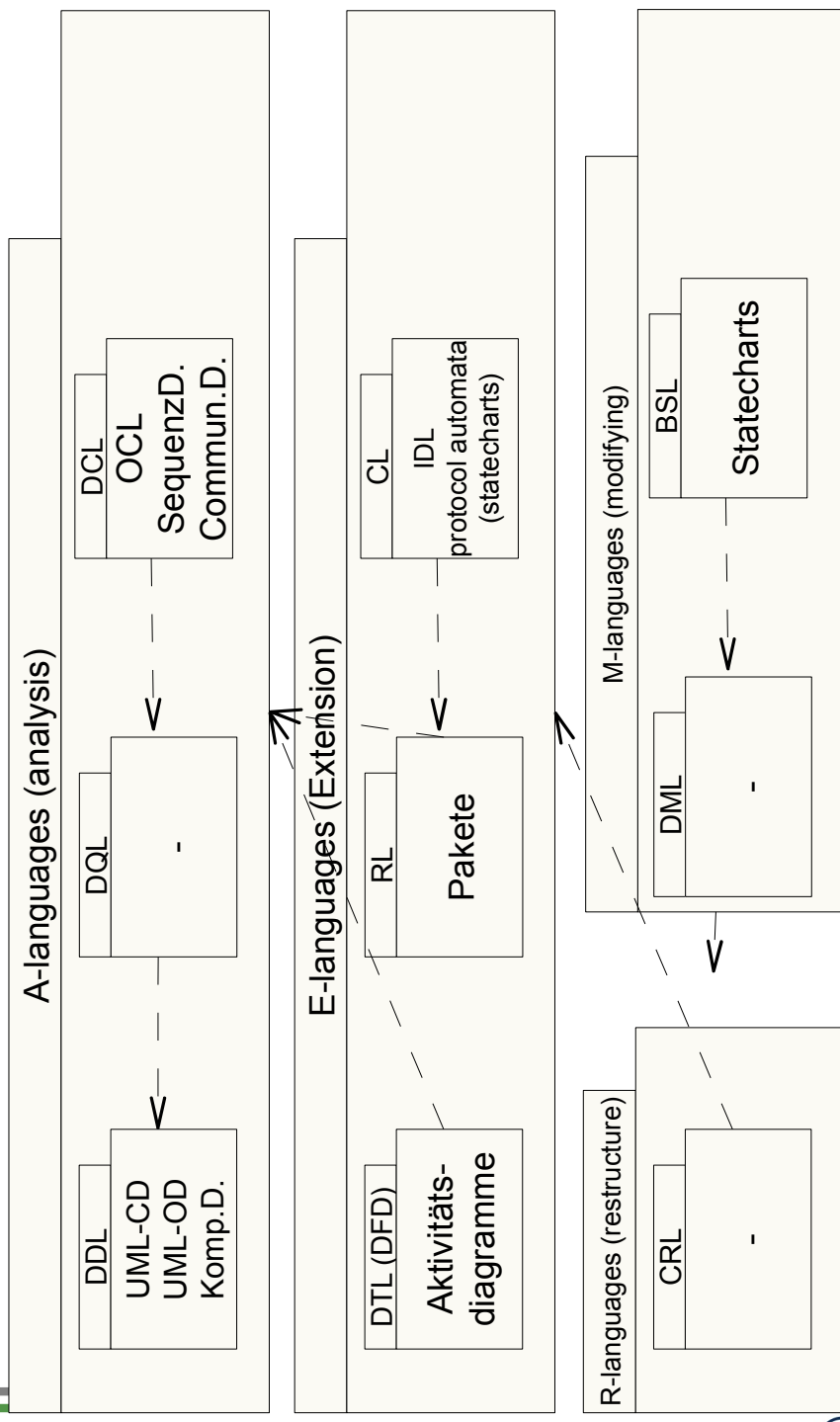

Prof. U. Asmann, Softwareentwicklungswerkzeuge (SEW)



ERD/RS-Sprachfamilie (Struktur von M2)

112

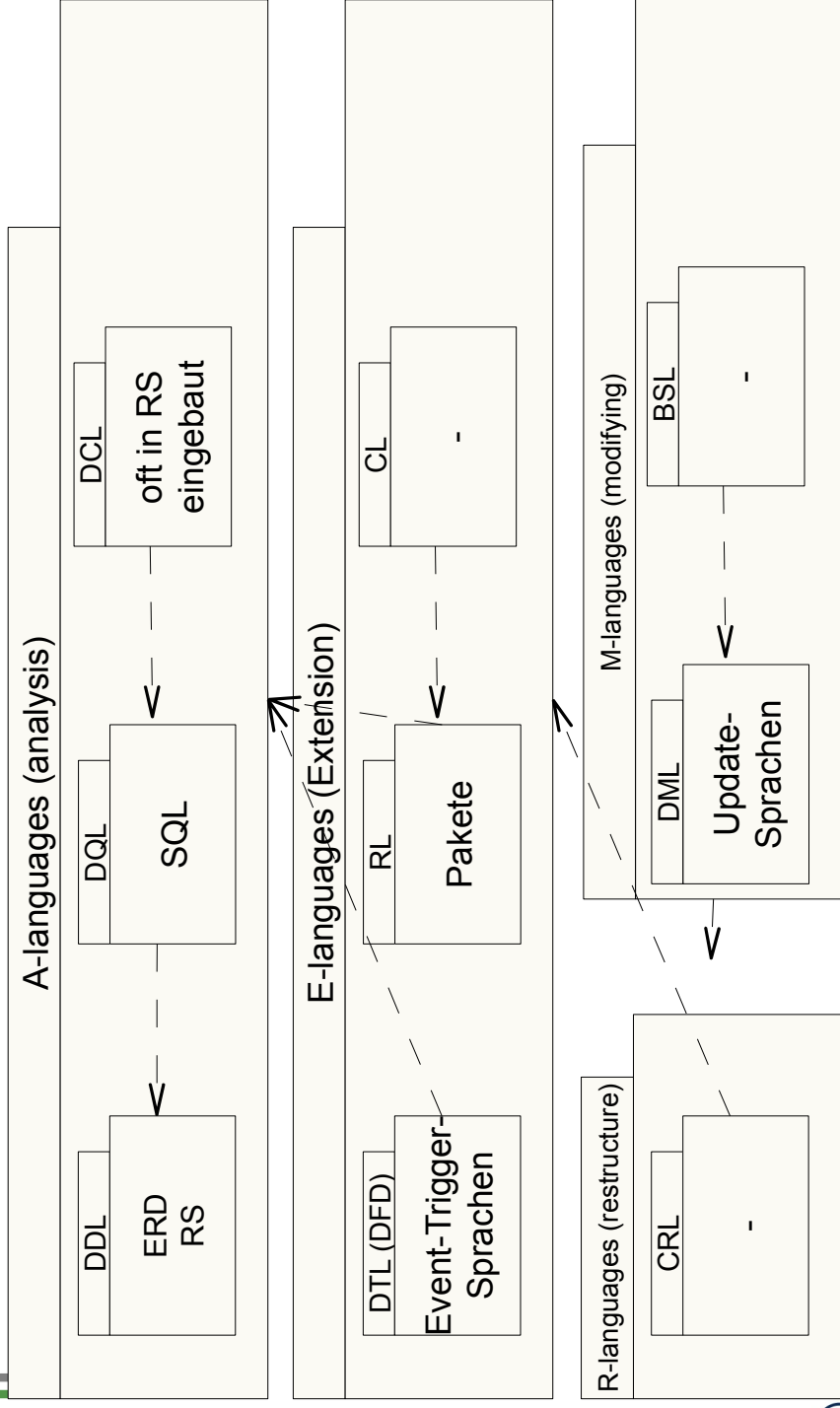

Prof. U. Asmann, Softwareentwicklungswerkzeuge (SEW)



XML-Sprachfamilie (Struktur von M2)

113

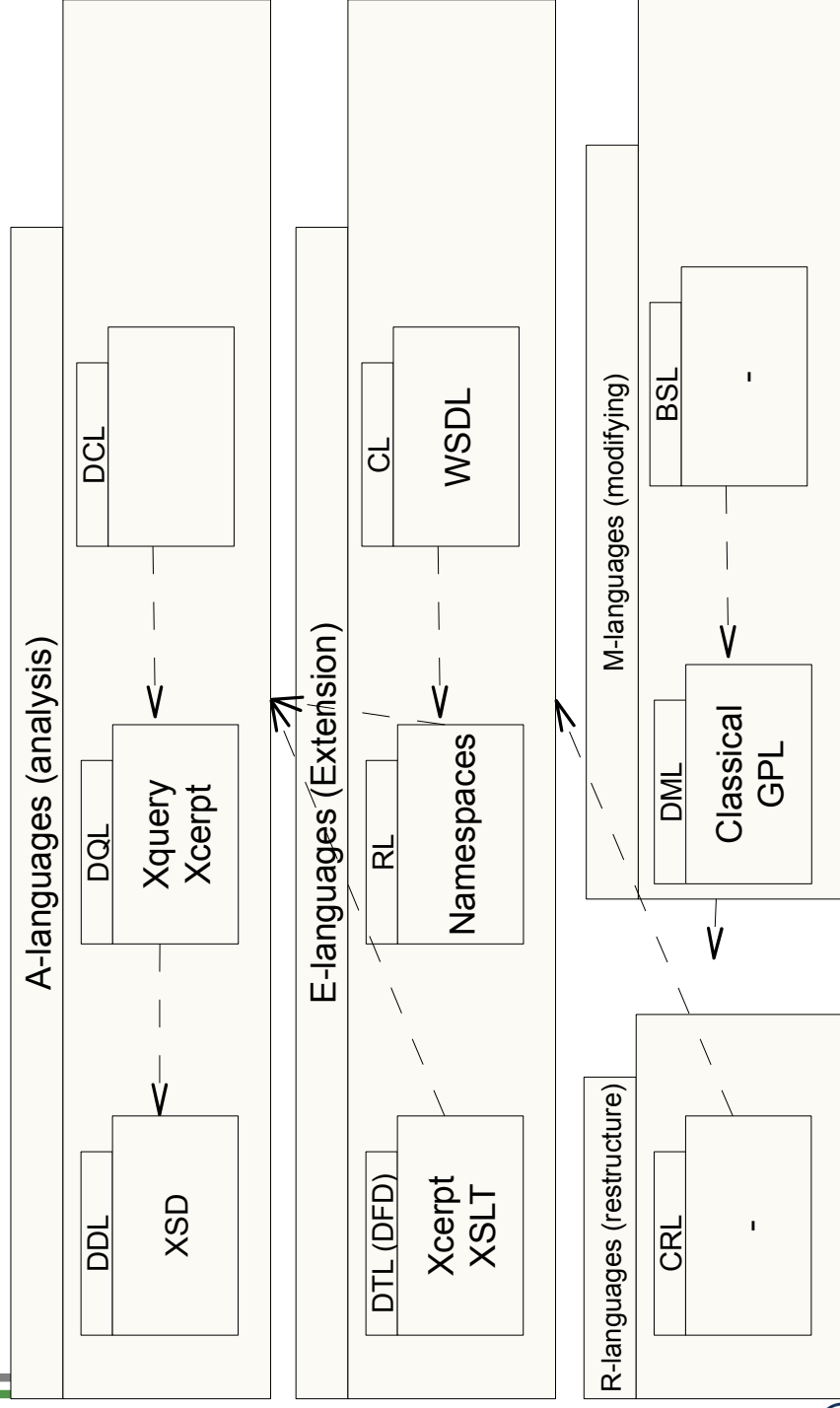

Prof. U. Asmann, Softwareentwicklungswerkzeuge (SEW)



GrUML-Sprachfamilie (Struktur von M2)

114

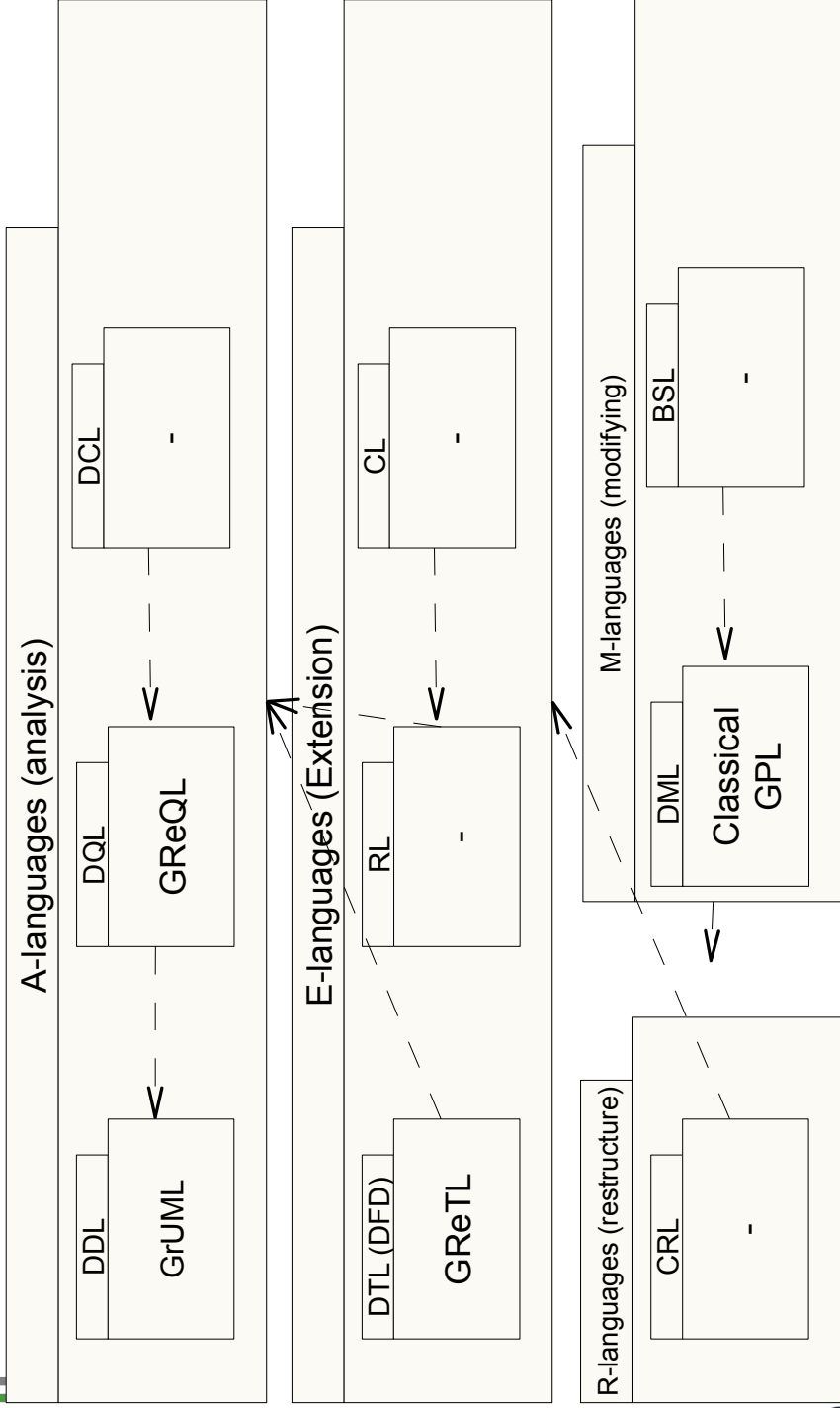

Prof. U. Asmann, Softwareentwicklungswerkzeuge (SEW)



HRC-Sprachfamilie für Safety-Critical Embedded Software

115

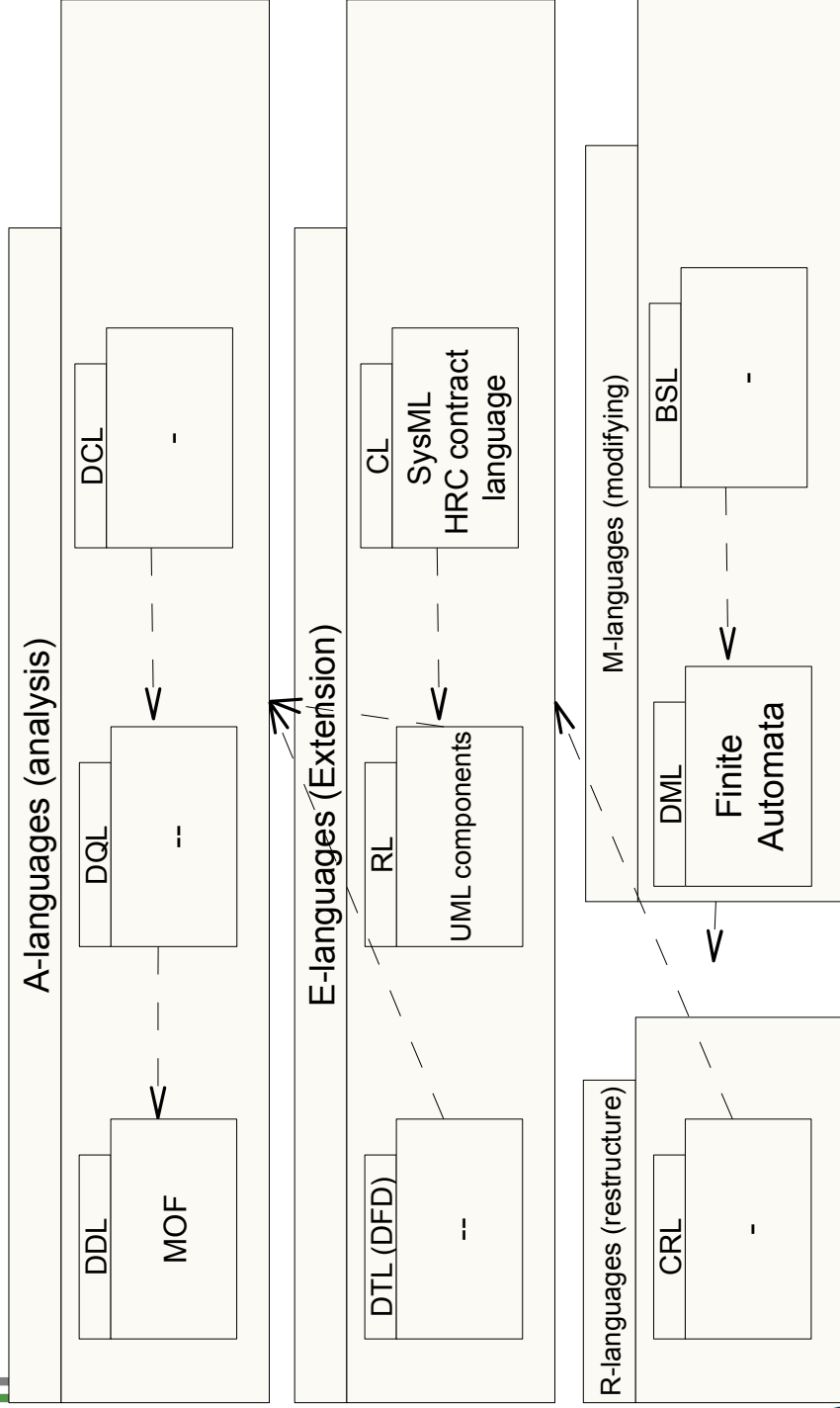

Prof. U. Asmann, Softwareentwicklungswerkzeuge (SEW)



Warum ist die genaue Kenntnis der M2-Struktur für Werkzeugnutzung wichtig?

116

Sprachen, mit denen man Werkzeuge bedient, kombinieren verschiedene Sprachvarianten der Schichten von M2 (**M2-Mix**)

- ▶ ERD – MOF – XSD – UML-CD
- ▶ Xquery – XSLT – SQL – SPARQL
- ▶ OCL – SpiderDiagrams – OntologyLanguages
- ▶ Java – C++ – C#
- ▶ Petrinetze – DFD – WorkflowNets – BPMN

Domänenspezifische Sprachen bestehen immer aus einem M2-Mix
Methoden benutzen immer einen Mix aus Basistechniken

Warum ist die genaue Kenntnis der M2-Struktur für Werkzeugbau wichtig?

117

Wie kann ich Metamodelle von Sprachen komponieren, um den Werkzeugbau zu vereinfachen?

- ▶ Mit der Komposition der Metamodelle komponieren sich auch bestimmte Teile von Werkzeugen automatisch, z.b. das Repository
- ▶ Zur Komposition von Sprachen muss ein *Kompositionssystem* vorliegen
 - Einfaches Beispiel: UML-Paket-Merge-Operator
 - Xcerpt-Regeln sind komponiert aus einem Query-Teil (FROM clause) und einem CONSTRUCT-Teil

Sprachkomposition: Jenseits von Benutzungen von Sprachkonzepten aus tiefer liegenden Stufen der Benutzungshierarchie können Sprachkonzepte mit anderen *komponiert* werden, um zu neuen zu gelangen

Wie kann ich Werkzeuge zu Basistechniken komponieren?

- ▶ In jedem Technikraum müssen Werkzeuge, Modellmanagement-Umgebungen und SEU gebaut werden
- ▶ Für ein Werkzeug, das eine Entwicklungsmethode unterstützt, oder eine SEU, müssen mehrere Werkzeuge für einzelne Basistechniken komponiert werden
- ▶ Wie geht das?
- ▶ Idee: Komponiere die Metamodelle der Sprachen/Basistechniken auf M2 und generiere die Werkzeuge!

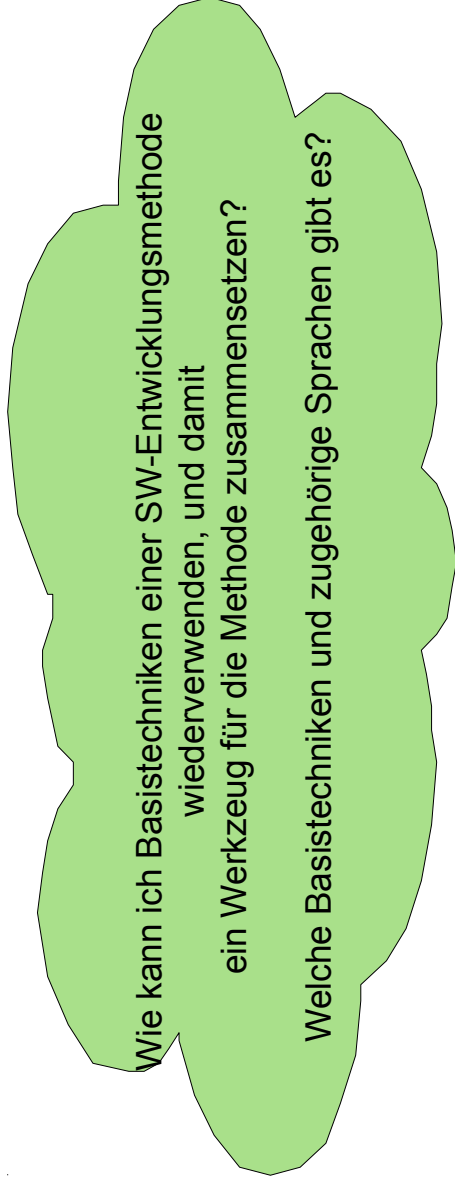

Tools, Automata and Interpreting Tools

- ▶ Ein **Werkzeug** ist ein kommando-orientiertes Objekt, mit dem Material bearbeitet wird
- ▶ Werkzeuge, die einen Arbeitsablauf (Workflow) ausführen und während dessen weitere Werkzeuge anstoßen, nennt man **Automaten**
 - Kann einen Zustandsautomaten, Datenfluss, oder Workflow meinen
- ▶ Ein **Interpreter** ist ein Automat, der eine Sprache interpretiert, um daraus einen Workflow zu gewinnen, mit dem es Material bearbeitet

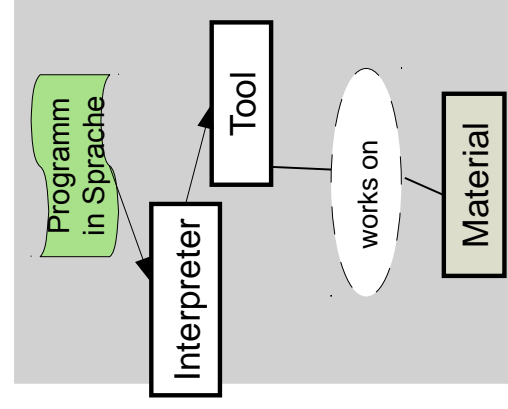
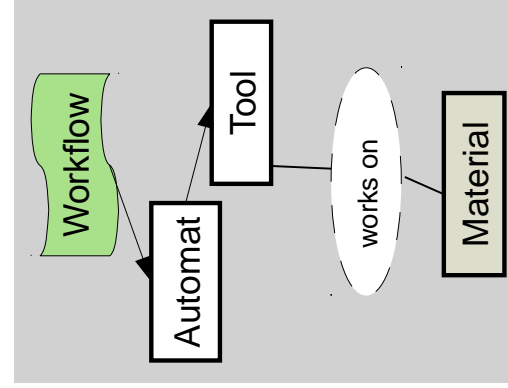
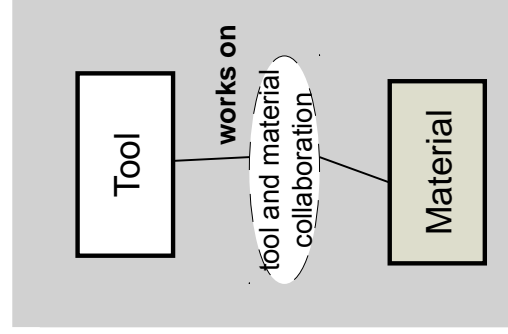

The End – Was haben wir gelernt?







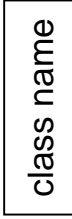

- ▶ Sprachfamilien lassen sich abgrenzen nach dem, was sie mit Daten tun.
 - Bestimmte Sprachklassen können einfach mit anderen komponiert werden
 - Werkzeuge, die bestimmte Sprachklassen verwenden, können einfach komponiert werden
 - DFD lassen sich leicht in Aspekte einteilen
- ▶ Für den Bau von Werkzeugen ist es wichtig, verschiedene Varianten einer Sprachklasse gegen eine andere austauschen zu können (z.B. OCL gegen .QL).
- ▶ Die Paket- und Schichten-Struktur von M2
- ▶ Interpretierende Werkzeuge interpretieren die Programme einer Sprache, um Material zu bearbeiten.

120

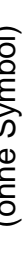

Weitere ERD-Notationsformen

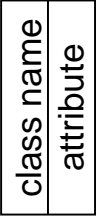
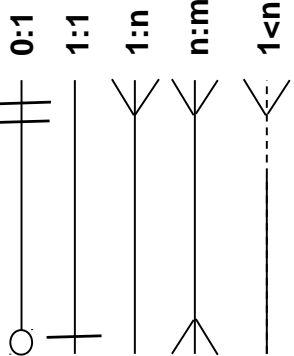
121

Modellelemente	DSA-Notation	UML Version 2.0 (Class Diagram)
Entitytyp		
Beziehungstyp assoziiertes Objekt/Class	    	 
Kardinalität Multiplizität		



Krähenfuß-Notation (crow foot, DSA): Krähenfuß bedeutet „viele“

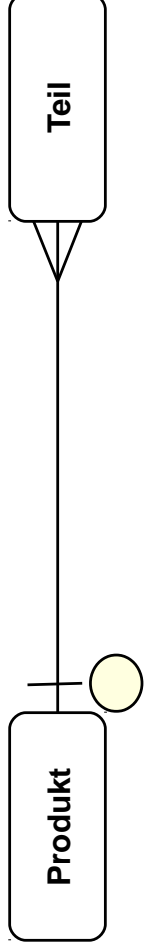

Schageter/Stucky-Notation (ARIS): Kardinalitätsangaben am Symbol des Beziehungstypes vertauscht



(min,max)-Notation: Die Eckwerte *min* und *max* bezeichnen Unter- und Obergrenze für Teilnahme in einer Beziehung



Vielzahl der Kardinalitätsformen kann verwirren. Entscheidend ist Funktionalität des Werkzeugs.